



**ROYAL**  
c a t e r i n g

## **BEDIENUNGSANLEITUNG**

User manual | Manuel d'utilisation | Istruzioni per l'uso | Manual de instrucciones | Instrukcja | Návod k použití





Produktname: ZUCKERWATTE MASCHINE  
Modell: RCZK-I200E | RCZK-I200-W | RCZC-I200E | RCZC-I200-W |  
RCZK-I200XL | RCZC-I200XL | RCZK-420-W  
Name des Herstellers: expondo Polska sp. z o.o. sp. k.  
Anschrift des Herstellers: ul. Dekoracyjna 3, 65-155 Zielona Góra | Poland, EU

**expondo.de**

<b>Deutsch</b>	3
<b>English</b>	8
<b>Polski</b>	14
<b>Italiano</b>	20
<b>Español</b>	26
<b>Français</b>	32
<b>Česky</b>	38

#### SYMBOLE

	Die Bedienungsanleitung ist sorgfältig zu lesen.
	Elektrische Geräte dürfen nicht mit dem Hausmüll entsorgt werden.
<b>CE</b>	Das Gerät entspricht der CE-Erklärung.
	Achtung! Heiße Oberflächen können Verbrennungen verursachen.

Die ursprüngliche Bedienungsanleitung ist die deutschsprachige Fassung. Sonstige Sprachfassungen sind Übersetzungen aus der deutschen Sprache

#### I. ALLGEMEINE SICHERHEITSHINWEISE

Allgemeine Sicherheitshinweise bei der Benutzung von Elektrogeräten:

Um das Verletzungsrisiko durch Feuer oder Stromschlag gering zu halten, bitten wir Sie, einige grundlegende Sicherheitsanweisungen zu beachten, wenn Sie dieses Gerät verwenden. Bitte lesen Sie diese Bedienungsanleitung sorgfältig und vergewissern Sie sich, dass keine Fragen offen bleiben. Bewahren Sie diese Betriebsanleitung bitte sorgfältig in der Nähe des Produktes auf, um bei Fragen auch später noch einmal nachschlagen zu können. Verwenden Sie stets einen geerdeten Stromanschluss mit der richtigen Netzspannung (siehe Anleitung oder Produktschild). Sollten Sie bezüglich des Anschlusses Zweifel haben, lassen Sie ihn durch einen qualifizierten Fachmann überprüfen. Benutzen Sie niemals ein defektes Stromkabel! Öffnen Sie dieses Gerät nicht in feuchter oder nasser Umgebung, ebenso nicht mit nassen oder feuchten Händen. Außerdem sollten Sie das Gerät vor direkter Sonneneinstrahlung schützen. Betreiben Sie das Gerät nur an geschützten Orten, sodass niemand auf Kabel treten, über sie stürzen und/oder sie beschädigen kann. Sorgen Sie darüber hinaus für ausreichende Luftzirkulation, wodurch die Kühlung des Gerätes gewährleistet und Wärmestaus vermieden werden. Ziehen Sie vor der Reinigung dieses Gerätes den Netzstecker und benutzen Sie zur Reinigung ein feuchtes Tuch. Vermeiden Sie den Einsatz von Putzmitteln und achten Sie darauf, dass keine Flüssigkeit in das Gerät eintritt bzw. darin verbleibt. Das Innere dieses Gerätes enthält keine für den Benutzer wartungspflichtigen Teile. Überlassen Sie Wartung, Abgleich und Reparatur qualifiziertem Fachpersonal. Im Falle eines Fremdeingriffs verfällt die Garantie.

#### II. SICHERHEITSHINWEISE

1. Lesen Sie diese Gebrauchsanweisung vor Inbetriebnahme des Gerätes sorgfältig durch! Beachten Sie alle Sicherheitshinweise, um Schäden durch falschen Gebrauch zu vermeiden!
2. Bewahren Sie die Gebrauchsanleitung für den weiteren Gebrauch auf. Sollte dieses Gerät an Dritte weitergegeben werden, muss die Gebrauchsanleitung mit ausgehändigt werden.
3. Verwenden Sie das Gerät nur für den vorgesehenen Zweck und nur in Innenräumen.
4. Im Falle von unsachgemäßem Gebrauch oder falscher Handhabung kann keine Haftung für eventuell auftretende Schäden übernommen werden.
5. Vor dem ersten Gebrauch prüfen Sie bitte, ob die Art des Stroms und die Netzspannung mit den Angaben auf dem Produktschild kompatibel sind.
6. Dieses Gerät ist nicht dafür geeignet, durch Personen, einschließlich Kindern, mit eingeschränkter physischer, sinnlicher oder geistiger Fähigkeiten, sowie mangelnder Erfahrung und/oder mangelndem Wissen benutzt zu werden. Als Ausnahme gilt, wenn diese durch eine für ihre Sicherheit zuständige Person beaufsichtigt werden oder Gebrauchsanweisungen erhalten haben.
7. **STROMSCHLAGGEFAHR!** Versuchen Sie niemals, das Gerät selbst zu reparieren. Lassen Sie stattdessen das Gerät im Störfall nur von qualifizierten Fachleuten reparieren.
8. Überprüfen Sie regelmäßig den Netzstecker und das Netzkabel. Sollte das Netzkabel beschädigt werden, muss es durch den Hersteller, den Kundendienst oder eine ähnliche Person ersetzt werden, um Gefährdungen zu vermeiden.

9. Verhindern Sie eine Beschädigung des Netzkabels durch Quetschen, Knicken oder Anschlagen an scharfen Kanten und halten Sie es von heißen Oberflächen und offenen Flammen fern.
10. **ACHTUNG LEBENSGEFAHR!** Tauchen und Halten Sie das Gerät während des Reinigens oder des Betriebes nie in Wasser oder andere Flüssigkeiten.
11. Öffnen Sie unter keinen Umständen das Gehäuse.

### III. EINFÜHRUNG

Fügen Sie Zucker als Hauptzutat hinzu. Nun können Sie je nach Belieben Hilfsmaterialien dazu geben, um andere Geschmäcker und Farben von Zuckerwatte herzustellen. Mit dieser Maschine aus dem Hause Royal Catering kann man nicht nur weiße Zuckerwatte herstellen, sondern auch rote, gelbe, blaue, grüne, orangene und lilafarbene. Es können auch viele verschiedene Geschmäcke wie Apfel, Erdbeere, Pfirsich, Wassermelone, Litschi, Mango u.x.m. hergestellt werden.

### IV. TECHNISCHE DETAILS

Produktname:	ZUCKERWATTE MASCHINE	
Modell	RCZK-1200E   RCZK-1200-W   RCZC-1200E   RCZC-1200-W   RCZK-1200XL   RCZC-1200XL	RCZK-420-W
Leistung (W)	1200	420
Spannung (V)	230	
Frequenz (Hz)	50	
Ergiebigkeit (Sek)	1 Stk./ 60 sek	1 Stk./ 60-90 sek

### V. ANWENDUNGSGEBIET

Die Zuckerwattemaschine ist für die Herstellung von Zuckerwatte vorgesehen.  
Für alle Schäden bei nicht bestimmungsgemäßer Verwendung haftet allein der Betreiber.

### VI. VOR DER ERSTEN BENUTZUNG

Bei Erhalt der Ware prüfen Sie die Verpackung auf Mängel und öffnen Sie diese, falls keine vorhanden sind. Falls die Verpackung Beschädigungen aufweist, setzen Sie sich innerhalb von 3 Tagen mit der Transportgesellschaft und Ihrem Vertriebspartner in Verbindung. Dokumentieren Sie so gut wie möglich die Beschädigungen. Stellen Sie das Paket mit Inhalt nicht über Kopf auf! Sollten Sie das Paket weiter transportieren, halten Sie es aufrecht und stabil. Es wird darum gebeten, das Verpackungsmaterial (Pappe, Plastikbänder und Styropor) zu behalten, um im Servicefall das Gerät bestmöglich geschützt zurücksenden zu können!

### VII. STRUKTUR DER MASCHINE

Modelle RCZK-1200E | RCZK-1200-W | RCZC-1200E | RCZC-1200-W | RCZK-1200XL | RCZC-1200XL:



1. Kessel
2. Spinnkopf
3. Spannungsmesser
4. Sicherung
5. Heizschalter
6. Ein/Aus-Schalter
7. Netzbuchse
8. Schubfach
9. Messlöffel
10. Zahnriemen

Bitte montieren Sie das Rad wie auf dem Bild gezeigt wird.

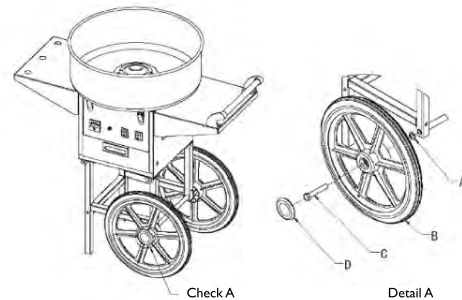

Modell RCZK-420-W:



1. Kessel
2. Spinnkopf
3. Ein/Aus-Schalter

### VIII. VOR DEM GEBRAUCH

1. Bitte lesen Sie vor Gebrauch die Bedienungsanleitung gründlich durch, um die Funktionen dieser Maschine vollständig zu verstehen.
2. Nachdem Sie die Maschine ausgepackt haben, müssen die Teile mit kaltem Wasser gereinigt werden und anschließend mit einem weichen Tuch trocken gewischt werden.
3. Diese Maschine muss auf einem festen Arbeitsplatz installiert werden.
4. Kontrollieren Sie die Spannung bevor Sie den Stromstecker einstecken.

### IX. BEDIENUNG (betrifft das Modell RCZK-420-W nicht)

1. Um das Gerät zu verschieben, drücken Sie den Griff nach unten und stellen Sie sicher, dass die beiden Füße den Boden nicht berühren (betrifft die Modelle mit Wagen).
2. Drücken Sie den An-Schalter und lassen Sie die Maschine 1-2 Minuten laufen. Sehen Sie hinein um zu prüfen ob die Maschine bereits betriebsbereit ist. (Die Standposition der Maschine muss angepasst werden, wenn sie extrem vibriert.)
3. Drücken Sie die „Heat“ – Taste (Heizschalter). Warten Sie mindestens 10-15 Minuten. Der Kopf muss richtig aufgeheizt werden. Wenn der Zucker vor der hier angegebenen Zeit eingegeben wird, besteht das Risiko, dass er verbrennt.
4. Nach dem Aufheizen des Kopfes kann man mit der Arbeit anfangen – geben Sie einen Dosierlöffel voll Kristallzucker in die Mitte des Zuckerwatte-Spinnkopfes.
5. Nach ungefähr 60 Sekunden kommt Zuckerwatte heraus. Führen Sie nun den Bambus-Stick an der Innenseite des Kessel entlang und drehen Sie den Stick dabei, um die typische Zuckerwatte-Form zu bekommen. (Der Bambus-Stick muss mit einem feuchten Tuch gereinigt werden. Es wird auch empfohlen, dass der Holzstab nicht ganz glatt ist, denn die Watte hält besser an einem rauen Holzstab.)

6. Nachdem Sie genug Zuckerwatte hergestellt haben, schalten Sie das Gerät bitte noch nicht gleich aus, sondern reinigen Sie den Zuckerwatte-Dreher mit Wasser. Der Kopf soll sich weiter drehen während Sie Wasser hineingeben. Danach schalten Sie die Maschine aus. Die Maschine sollte nach jeder Benutzung gereinigt werden.

#### X. BEDIENUNG (betrifft das Modell RCZK-420-W)

1. Drücken Sie den An-Schalter und lassen Sie die Maschine 1-2 Minuten laufen. Sehen Sie hinein um zu prüfen ob die Maschine bereits betriebsbereit ist. (Die Standposition der Maschine muss angepasst werden, wenn sie extrem vibriert.)
2. Nach dem Aufheizen des Kopfes, kann man mit der Arbeit anfangen – geben Sie einen Dosierlöffel voll Kristallzucker in die Mitte des Zuckerwatte-Spinnkopfes.
3. Die Zuckerwatte entsteht sofort nachdem man den Zucker einfüllt. Führen Sie nun den Bambus-Stick an der Innenseite des Kessel entlang und drehen Sie den Stick dabei, um die typische Zuckerwatte-Form zu bekommen. (Der Bambus-Stick muss mit einem feuchten Tuch gereinigt werden. Es wird auch empfohlen, dass der Holzstab nicht ganz glatt ist, die Watte hält besser an einem rauen Holzstab.)
4. Nachdem Sie genug Zuckerwatte hergestellt haben, schalten Sie das Gerät bitte noch nicht gleich aus, sondern reinigen Sie den Zuckerwatte-Dreher mit Wasser. Der Kopf soll sich weiter drehen während Sie Wasser hineingeben. Danach schalten Sie die Maschine aus. Die Maschine sollte nach jeder Benutzung gereinigt werden.

#### XI. HINWEISE

1. Die Maschine von Minderjährigen fernhalten.
2. Das elektrische Kabel darf nicht in die Nähe der heißen Oberfläche der Maschine kommen. Achten Sie darauf, dass das elektrische Kabel und der Stecker nicht in Berührung mit Wasser oder anderen Flüssigkeiten kommen. Benutzen Sie die Maschine nicht, wenn das Kabel oder der Stecker beschädigt sind.
3. Berühren Sie nicht die Oberfläche der Maschine während Sie arbeitet. Die Maschine nicht bewegen während sie arbeitet.
4. Berühren Sie den Stecker oder das Kabel nicht mit nassen Händen, um einen elektrischen Schock zu vermeiden.
5. Die temporäre Motorleistung der Maschine beträgt 80%. Vermeiden Sie extrem lange Nutzungszeiten. Um die Lebensdauer der Maschine zu verlängern, sollte der Motor nach 1 Stunde Arbeit 20 Minuten lang pausieren
6. Stellen Sie vor der Reinigung sicher, dass der Stecker von der Stromversorgung getrennt ist.
7. Wenn der Spinnkopf nicht funktioniert, schalten Sie bitte das Gerät aus und beseitigen Sie den angebrannten Zucker.

#### XII. TECHNISCHE DATEN

Modelle RCZK-1200E | RCZK-1200-W | RCZC-1200E | RCZC-1200-W | RCZK-1200XL | RCZC-1200XL:

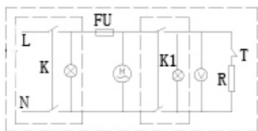

Modell: RCZK-420-W:

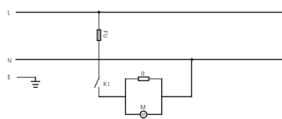

#### XIII. TRANSPORT UND LAGERUNG

Beim Transport das Gerät vor Erschütterung und Stürzen sichern. Stellen Sie das Gerät aufrecht und nicht Kopf über ab. Lagern Sie es in einer gut durchlüfteten Umgebung mit trockener Luft und ohne korrosive Gase.

#### XIV. REINIGUNG UND WARTUNG

- Ziehen Sie vor jeder Reinigung und nach jedem Gebrauch den Netzstecker und lassen Sie das Gerät vollständig abkühlen.
- Verwenden Sie zum Reinigen der Oberfläche ausschließlich Mittel ohne ätzende Inhaltsstoffe.
- Lassen Sie nach jeder Reinigung alle Teile gut trocknen, bevor das Gerät erneut verwendet wird.
- Bewahren Sie das Gerät an einem trockenen, kühlen, vor Feuchtigkeit und direkter Sonneneinstrahlung geschütztem Ort auf.

**ACHTUNG:** Der Kopf des Gerätes soll nach der beendeten Arbeit gereinigt werden, egal ob das Gerät einmal oder mehrmals benutzt wurde. Damit der Kopf effektiv gereinigt werden kann, soll man nach der beendeten Arbeit zum heißen und sich noch drehenden Kopf ca. 150ml Wasser reingießen (im Modell RCZK-420-W – ca. 100 ml), der entstandene Wasserdampf wird den Kopf reinigen. Danach bitte das Gerät ausschalten und abwarten bis der Kopf abkühlt, um ihn mit einem weichen, feuchten Tuch abwischen zu können. Die Nichtbeachtung dieser Empfehlungen kann zur Entstehung vom karamellisierten Zucker führen, wodurch das Gerät nicht richtig funktionieren kann (die Zuckerwatte-Zubereitung nicht mehr möglich). Im Extremfall kann sich der Kopf dauerhaft beschädigen.

Die Haftung für eventuelle Schäden, die aus der Nichtbeachtung der oben genannten Empfehlungen entstehen, ist vom Benutzer zu tragen.

**ACHTUNG:** Beim Austauschen des Antriebsriemens ist es Folgendes zu beachten: der Riemen soll auf der richtigen Seite montiert werden, die Zähne sollen nach außen gerichtet sein, so wie es auf dem Foto unten dargestellt wurde.

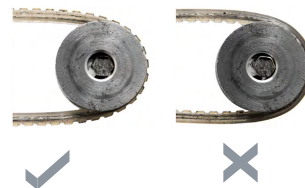

#### XV. REGELMÄSSIGE PRÜFUNG DES GERÄTES

Prüfen Sie regelmäßig, ob Elemente des Gerätes eventuelle Beschädigungen aufweisen. Sollte dies der Fall sein, darf das Gerät nicht mehr benutzt werden. Wenden Sie sich umgehend an Ihren Verkäufer, um das Gerät reparieren zu lassen.



Was tun im Problemfall?

Kontaktieren Sie den Verkäufer und bereiten Sie folgende Angaben vor:

- Rechnungs- und Seriennummer (letztere finden Sie auf dem Produktschild)
- ggf. ein Foto des defekten Teils
- Der Servicemitarbeiter kann das Problem besser erkennen, wenn Sie dieses so präzise wie möglich beschreiben. Formulierungen wie beispielsweise „das Gerät heizt nicht“ können missverständlich oder mehrdeutig sein.

**ACHTUNG:** Öffnen Sie niemals das Gerät ohne Rücksprache mit dem Kundenservice. Dies kann Ihren Garantieanspruch beeinträchtigen!

SYMBOLS

	Operation manual must be read carefully.
	Never dispose of electrical equipment together with household waste.
<b>CE</b>	This device conforms to CE declarations.
	Caution! Contact with hot surfaces may cause burns.

The original operation manual is in German. Other language versions are translations from German.

I. CAUTIONS

General safety information for the use of electrical devices:

To avoid injury from fire or electric shock, please ensure compliance with safety instructions when using this device. Please read the instructions carefully and make sure that you have understood them well. Keep the manual near the equipment to be able to read it at any time. Always use current sources connected to the ground and providing the necessary voltage (indicated on the label on the device). If you have any doubt, let an electrician check that your outlet is properly grounded. Never use a damaged power cable. Do not open the unit in damp or wet environment, or if your hands or body are damp or wet. Protect the unit from solar radiation. Use the device in a protected location to avoid damaging the equipment or endangering others. Make sure the device is able to cool and avoid placing it too close to other devices that produce heat. Before cleaning, disconnect it from the power source. Use a soft damp cloth for cleaning. Avoid using detergents and make sure that no liquid enters the unit. No internal element of this device needs to be maintained by the user. Opening the device without our approval leads to a loss of warranty.

II. SAFETY GUIDELINES

1. Please read these instructions carefully and understand them before operating the device! Please observe the safety guidelines carefully in order to prevent damages through improper use!
2. Please keep this manual available for future reference. If this device is passed on to third parties, the manual must be passed on with it.
3. Only use this device indoors and for its intended use.
4. We do not offer any warranty for damages resulting from improper use or incorrect operation.
5. Check before first use whether main voltage type and current comply with the indicated data on the type plate.
6. This device is not intended to be used by persons (including children) with limited physical, sensory or mental aptitude or lack of experience and/or knowledge unless they are supervised by a person responsible for their safety or have received instruction from this person as to how the device is used.
7. **ELECTRICAL SHOCK HAZARD!** Do not attempt to repair the unit yourself. In case of device failures, repair must be done by qualified experts.
8. Please check main plug and power cable regularly. If the power cable for this device is damaged, it has to be replaced by the manufacturer or its customer service or another qualified person in order to prevent hazards.
9. Prevent damages to the power cable by avoiding squeezing, bending or rubbing it on sharp edges and keep it away from hot surfaces and open flames.
10. **ATTENTION! DANGER TO LIFE!** While cleaning, never immerse the device in water or other liquids.
11. Under no circumstances open the housing.



Product name: COTTON CANDY MACHINE  
 Model: RCZK-1200E | RCZK-1200-W | RCZC-1200E | RCZC-1200-W |  
 RCZK-1200XL | RCZC-1200XL | RCZK-420-W  
 Manufacturer name: expondo Polska sp. z o.o. sp. k.  
 Manufacturer address: ul. Dekoracyjna 3, 65-155 Zielona Góra | Poland, EU

### III. INTRODUCTION

Add sugar as the main ingredient. You can then add auxiliary materials according to your wishes. Like that, you can produce cotton candy of various colours and tastes. This machine by Royal Catering allows you not only to produce white cotton candy but also red, yellow, blue, green, orange and purple candy floss. You can even create different flavours like apple, strawberry, peach, water melon, lychee, mango and many more.

### IV. TECHNICAL DETAILS

Product	Cotton candy machine	
Model	RCZK-1200E   RCZK-1200-W   RCZC-1200E   RCZC-1200-W   RCZK-1200XL   RCZC-1200XL	RCZK-420-W
Power (W)	1200	420
Voltage (V)	230	
Frequency (Hz)	50	
Productivity (Sec)	1 pcs./ 60 sec	1 pcs./ 60-90 sec

### V. AREA OF APPLICATION

The cotton candy machine is designed to make cotton candy. Any damage resulting from a non-conform use of the device is the responsibility of the user!

### VI. BEFORE FIRST USE

Upon receipt of the goods, check the packaging for integrity and open it. If the packaging is damaged, please contact your transport company and distributor within 3 days and document the damages as detailed as possible. Do not turn the package upside down! When transporting the package, please ensure that it is kept horizontal and stable. Please keep all packaging materials (cardboard, plastic tapes and Styrofoam) so that in case of a problem, the device can be sent back to the service centre as well-protected as possible.

### VII. STRUCTURE OF THE MACHINE

Models RCZK-1200E | RCZK-1200-W | RCZC-1200E | RCZC-1200-W | RCZK-1200XL | RCZC-1200XL:



1. Bowl
2. Spinning head
3. Voltmeter
4. Fuse
5. Switch for heat
6. On/Off switch
7. Main socket
8. Drawer
9. Measuring spoon
10. Timing belt

Please mount the cart as depicted in the diagram below:

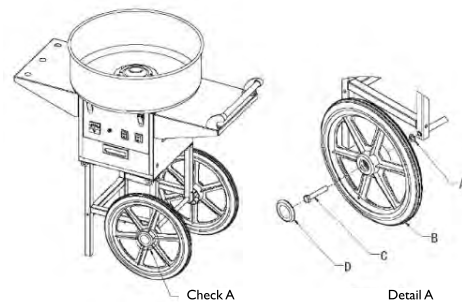

Model RCZK-420-W:



1. Bowl
2. Spinning head
3. On/Off switch

### VIII. BEFORE USE

1. To understand the operation of the machine please read the manual carefully before use.
2. After unpacking the device it is of utmost importance that you clean all of the components with cold water. Then wipe device dry with a soft cloth.
3. Install the device on a fixed workstation.
4. Check voltage before connecting the power plug

### IX. OPERATION (not applicable for model RCZK-420-W)

1. When moving the device, press the handle downward and make sure that feet of the device are above the floor (for models with trolley)
2. Push the On-button and keep the machine running for 1-2 minutes. Now check if the device is ready for operation (the standing position of the machine needs to be adjusted in the event of extreme vibration).
3. Push the "Heat" button ("switch for heater"). Wait at least 10-15 minutes to let the cotton candy turner warm up. If sugar is poured into the head before this time is over, there will be a risk of burning the sugar.
4. Work can be started after the cotton candy turner is properly warmed up - add a measuring spoon of granulated sugar into the centre of the cotton candy turner.
5. After approximately 60 seconds you will have delicious cotton candy. Take the bamboo stick, move it along the inner surface of the bowl and turn the stick around while doing so. As a result you will get the typical cotton candy shape. (The bamboo stick may be cleaned with a dry cloth. It is recommended that the stick is not entirely smooth, cotton candy sticks better to a rough bamboo stick).

6. After having produced the amount of cotton candy you need, please do not switch off the device but rather clean the cotton candy turner with water first. Keep pouring water into it while the head of the cotton candy turner continues to rotate. After that you can switch off the machine. The device should be cleaned after each use.

#### X. OPERATION (only for model RCZK-420-W)

1. Push the On-button and keep the machine running for 1-2 minutes. Now check if the device is ready for operation (the standing position of the machine needs to be adjusted in the event of extreme vibration).
2. Work can be started after the cotton candy turner is properly warmed up - add a measuring spoon of granulated sugar into the centre of the cotton candy turner.
3. Cotton candy starts being produced almost immediately after adding the sugar. Take the bamboo stick, move it along the inner surface of the bowl and turn the stick around while doing so. As a result you will get the typical cotton candy shape. (The bamboo stick may be cleaned with a dry cloth. It is recommended that the stick is not entirely smooth, cotton candy sticks better to a rough bamboo stick).
4. After having produced the amount of cotton candy you need, please do not switch off the device but rather clean the cotton candy turner with water first. Keep pouring water into it while the head of the cotton candy turner continues to rotate. After that you can switch off the machine. The device should be cleaned after each use.

#### XI. NOTES

1. Keep minors away from the machine.
2. The electric cable must not come near the hot surface of the machine. Please ensure that the electric cable and the connector plug do not come into contact with water or any other liquids. DO NOT use the device if the cable or the connector plug is damaged.
3. Please DO NOT touch the surface of the machine while it is in operation. DO NOT move the machine while in operation.
4. Never touch the plug or cable with wet hands.
5. The temporary motor power of the device amounts to 80%. It is best to avoid extremely long usage periods. In order to prolong the life of the machine the engine should rest for 20 minutes after every hour of usage.
6. Before cleaning make sure that the plug is pulled out.
7. If the cotton candy turner doesn't make any cotton candy, please turn off the device and remove burnt sugar with soft cloth.

#### XII. TECHNICAL DETAILS

Models RCZK-I200E | RCZK-I200-W | RCZC-I200E | RCZC-I200-W | RCZK-I200XL | RCZC-I200XL:

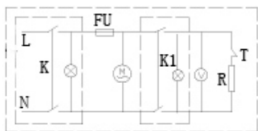

Model: RCZK-420-W:

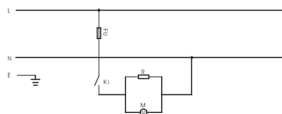

#### XIII. TRANSPORTATION AND STORAGE

Shaking, crashing and turning upside down of the device should be prevented when transporting it. Store it in a properly ventilated location with dry air and without any corrosive gas.

#### XIV. CLEANING AND MAINTENANCE

- Disconnect from electricity when cleaning equipment.
- Use cleaner without corrosive substances to clean surface.
- Dry all parts well after cleaning before the device is used again.
- Store the unit in a dry, cool location, free from moisture and direct exposure to sunlight.

**ATTENTION:** Clean the device after use, regardless of whether it was operated only once or a number of times. For efficient head cleaning, after use, pour approximately 150 ml of water (approximately 100 ml if using RCZK-420-W) into a hot and spinning head. The evaporating water will clean the interior of the head. Switch the machine off. Once the head has cooled down, use a soft, damp cloth to wipe it clean. Failure to follow these instructions may result in a build-up of caramelised sugar, leading to defective operation of the machine (candy floss will not spin, in extreme situations the head may be permanently damaged). The user shall be responsible for all damage resulting from a failure to follow these instructions. **ATTENTION:** When replacing the drive belt, remember to mount it the right way around - as shown on the photograph below (the belt teeth should be on the inside):

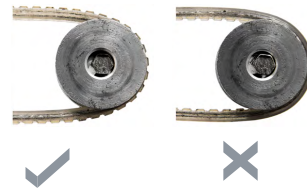

#### XV. REGULAR CONTROL OF THE DEVICE

Regularly control whether the device is damaged. If it should be damaged, please stop using it immediately and contact your customer service to solve the problem.

What to do in case of a problem?

Please contact your customer service and prepare following information:



- Invoice number and serial number (the latter is to be found on the technical plate on the device).
- If relevant, a picture of the damaged, broken or defective part.
- It will be easier for your customer service clerk to determine the source of the problem if you give a detailed and precise description of the matter. Avoid ambiguous formulations like "the device does not heat", which may mean either that it does not heat enough or that it does not heat at all. The more detailed your information, the better the customer service will be able to solve your problem rapidly and efficiently!

**CAUTION:** Never open the device without the authorization of your customer service. This can lead to a loss of warranty!

## INSTRUKCJA OBSŁUGI

### MASZYNA DO WATY CUKROWEJ

#### SYMBOLE

	Należy zapoznać się z instrukcją obsługi.
	Nie wolno wyrzucać urządzeń elektrycznych razem z odpadami gospodarstwa domowego.
<b>CE</b>	Urządzenie jest zgodne z deklaracją CE.
	Uwaga! Gorąca powierzchnia może spowodować oparzenia.

Instrukcją oryginalną jest niemiecka wersja instrukcji. Pozostałe wersje językowe są tłumaczeniami z języka niemieckiego.

#### I. ZALECENIA ODNOŚNIE BEZPIECZEŃSTWA

Ogólne zalecenia odnośnie bezpieczeństwa podczas użytkowania urządzeń elektrycznych:  
W celu zminimalizowania ryzyka obrażeń na skutek działania ognia lub porażenia prądem prosimy Państwa o stałe przestrzeganie kilku podstawowych zasad bezpieczeństwa podczas użytkowania urządzenia. Prosimy o staranne przeczytanie niniejszej instrukcji użytkowania i upewnienie się, że znaleźli Państwo odpowiedzi na wszystkie pytania dotyczące tego urządzenia. Prosimy o staranne przechowywanie niniejszej instrukcji użytkowania w pobliżu produktu, aby w razie pojawienia się pytań można było do niej jeszcze raz powrócić również w późniejszym czasie. Prosimy zawsze stosować uziemione przyłącze prądu z prawidłowym napięciem sieciowym (patrz instrukcja lub tabliczka znamionowa)! W razie wątpliwości w odniesieniu do tego, czy przyłącze jest uziemione, prosimy zlecić sprawdzenie tego wykwalifikowanemu specjalście. Nigdy nie należy stosować niesprawnego kabla zasilania! Urządzenia nie należy otwierać w wilgotnym lub mokrym miejscu ani też mokrymi lub wilgotnymi rękoma. Poza tym urządzenie należy chronić przed bezpośrednim promieniowaniem słonecznym. Urządzenie należy użytkować zawsze w bezpiecznym miejscu, tak aby nikt nie mógł nadepnąć na kabel, przewrócić się o niego i/lub uszkodzić go. Przed przystąpieniem do czyszczenia urządzenia należy wyciągnąć wtyczkę sieciową, a do czyszczenia używać jedynie wilgotnej ściereczki. Należy unikać stosowania środków czyszczących i uważać, aby jakakolwiek ciecz nie dostała się do urządzenia i/lub tam nie pozostała. Należy wyłączyć urządzenie natychmiast po zauważeniu nieprawidłowości w sposobie jego funkcjonowania. Powinno się również wyciągnąć wtyczkę z gniazdka sieciowego, gdy urządzenie nie jest używane. Wykonanie prac związanych z konserwacją, wyregulowaniem i naprawą urządzenia należy zlecić wyspecjalizowanemu personelowi. W przypadku napraw dokonywanych przez osoby trzecie gwarancja wygasa!

#### II. WSKAZÓWKI BEZPIECZEŃSTWA

1. Przed przystąpieniem do uruchomienia prosimy o dokładne przeczytanie niniejszej instrukcji! Należy przestrzegać wszystkich wskazówek bezpieczeństwa, aby unikać szkód powstałych na skutek użytkowania niezgodnego z przeznaczeniem!
2. Zachowaj instrukcję użytkowania w celu jej późniejszego użycia. W razie gdyby urządzenie miało zostać przekazane osobom trzecim, to wraz z nim należy przekazać również instrukcję użytkowania.
3. Urządzenie należy stosować wyłącznie zgodnie z przeznaczeniem i tylko wewnątrz pomieszczeń.
4. W przypadku użytkowania niezgodnego z przeznaczeniem lub nieprawidłowej obsługi wyklucza się odpowiedzialność za powstałe ewentualnie szkody.
5. Przed pierwszym użyciem prosimy sprawdzić, czy rodzaj prądu i napięcie sieciowe odpowiadają danym wskazanym na tabliczce znamionowej.
6. Urządzenie nie jest przeznaczone do tego, by było użytkowane przez osoby (w tym dzieci) o ograniczonych funkcjach psychicznych, sensorycznych i umysłowych lub nieposiadające odpowiedniego doświadczenia i/lub wiedzy, chyba że są one nadzorowane przez osobę odpowiedzialną za ich bezpieczeństwo lub otrzymały od niej wskazówki dotyczące tego, jak należy obsługiwać urządzenie.
7. **NIEBEZPIECZENSTWO PORAŻENIA PRĄDEM!** Nigdy nie próbuj samemu naprawiać urządzenia. W razie awarii zleć naprawę urządzenia wyłącznie wykwalifikowanym specjalistom.
8. Sprawdzaj regularnie wtyczkę sieciową i kabel zasilający. Jeżeli kabel zasilający urządzenia jest uszkodzony, to, aby uniknąć zagrożenia, producent, jego serwis klienta lub osoba o podobnych kwalifikacjach musi go wymienić.

Nazwa produktu: Maszyna do waty cukrowej  
 Model produktu: RCZK-1200E | RCZK-1200-W | RCZC-1200E | RCZC-1200-W |  
 RCZK-1200XL | RCZC-1200XL | RCZK-420-W  
 Nazwa producenta: expondo Polska sp. z o.o. sp. k.  
 Adres producenta: ul. Dekoracyjna 3, 65-155 Zielona Góra | Poland, EU



9. Należy zapobiegać uszkodzeniu kabla zasilającego na skutek jego zgniecenia, przełamania lub przetarcia na ostrych krawędziach oraz trzymać go z dala od gorących powierzchni i otwartych źródeł ognia.
10. **UWAGA – ZAGROŻENIE ŻYCIA!** Podczas czyszczenia lub użytkowania urządzenia nigdy nie wolno zanurzać go w wodzie lub innych cieczach. Urządzenia nigdy nie należy trzymać pod bieżącą wodą lub polewać innymi cieczami.
11. Pod żadnym pozorem nie należy otwierać obudowy.

### III. WPROWADZENIE

Dodać cukier jako główny składnik. W zależności od upodobań można dodać dowolny materiał pomocniczy, żeby uzyskać inne smaki i kolory waty cukrowej. Z tą maszyną firmy Royal Catering można produkować nie tylko białą watę cukrową, ale również czerwoną, żółtą, niebieską, zieloną, pomarańczową i różową. Można również wytworzyć wiele różnych smaków, jak jabłkowy, truskawkowy, brzoskwinowy, ananasowy, liczi, mango i wiele innych.

### IV. DANE TECHNICZNE

Produkt	Maszyna do waty cukrowej	
Model	RCZK-1200E   RCZK-1200-W   RCZC-1200E   RCZC-1200-W   RCZK-1200XL   RCZC-1200XL	RCZK-420-W
Moc (W)	1200	420
Napięcie (V)	230	
Częstotliwość (Hz)	50	
Wydajność (sek)	1 szt./ 60 sek	1 szt./ 60-90 sek

### V. OBSZAR ZASTOSOWANIA

Maszyna do waty cukrowej jest przeznaczona do wytwarzania waty cukrowej.

Odpowiedzialność za wszelkie szkody powstałe w wyniku użytkowania niezgodnego z przeznaczeniem ponosi użytkownik.

### VI. PRZED PIERWSZYM UŻYCIEM

Kontrola po otrzymaniu towaru

W momencie otrzymania towaru należy sprawdzić opakowanie pod kątem występowania ewentualnych uszkodzeń i otworzyć je. Jeżeli opakowanie jest uszkodzone prosimy o skontaktowanie się w przeciągu 3 dni z przedsiębiorstwem transportowym lub Państwa dystrybutorem oraz o udokumentowanie uszkodzeń w jak najlepszy sposób. Prosimy nie stawiać pełnego opakowania do góry nogami! Jeżeli opakowanie będzie ponownie transportowane prosimy zadbać o to, by było ono przewożone w pozycji poziomej i by było stabilnie ustawione. Utylizacja opakowania: Prosimy o zachowanie elementów opakowania (tektury, plastikowych taśm oraz styropianu), aby w razie konieczności oddania urządzenia do serwisu można go było jak najlepiej ochronić na czas przesyłki!

### VII. STRUKTURA URZĄDZENIA

Modele RCZK-1200E | RCZK-1200-W | RCZC-1200E | RCZC-1200-W | RCZK-1200XL | RCZC-1200XL:



1. Misa
2. Głowica z wrzecionem
3. Woltomierz
4. Bezpiecznik
5. Włącznik grzania
6. Włącznik obrotów głowicy
7. Gniazdo przyłączeniowe zasilania
8. Szufłada
9. Miarka
10. Pasek

Proszę zamontować wózek, jak to przedstawiono na poniższym schemacie:

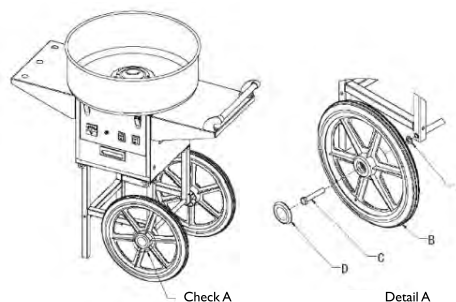

Model RCZK-420-W:



1. Misa
2. Głowica z wrzecionem
3. Włącznik / wyłącznik

### VIII. PRZED UŻYCIEM

1. Prosimy o przeczytanie instrukcji obsługi przed użytkowaniem, żeby zrozumieć zasady funkcjonowania maszyny.
2. Po rozpakowaniu maszyny części należy oczyścić zimną wodą i na koniec wytrzeć miękką szmatką do sucha.
3. Maszyna musi być zainstalowana w stałym miejscu pracy.
4. Sprawdzić napięcie przed włożeniem wtyczki do gniazdka.

### IX. OBSŁUGA (nie dotyczy modelu RCZK-420-W)

1. Przy przemieszczaniu maszyny docisnąć uchwyt w dół i upewnić się, czy obie przednie nóżki nie dotykają podłoża (dotyczy modeli z wózkiem).
2. Nacisnąć „Power” (włącznik/wyłącznik) i pozostawić działającą maszynę na 1-2 minuty. Zajrzeć do środka, czy maszyna jest gotowa do pracy (należy dopasować ustawienie maszyny, jeśli ekstremalnie wibruje).
3. Włączyć przycisk „Heat” (przełącznik grzania). Poczekać co najmniej 10-15 minut aby głowica urządzenia dobrze się rozgrzała. Jeśli cukier zostanie wysypany do głowicy przed upływem tego czasu, istnieje ryzyko jego przypalenia.
4. Po rozgrzaniu głowicy urządzenia, można rozpocząć pracę – dosypać jedną miarkę cukru na środek głowicy do waty cukrowej.
5. Po około 60 sekundach powstanie wata. Do wnętrza misy włożyć patyczek bambusowy i kręcić nim, żeby uzyskać określony kształt waty (patyczek bambusowy musi być oczyszczony wilgotną szmatką i zaleca się aby patyczek nie był całkowicie gładki, wata lepiej trzyma się szorstkiego patyczka).

6. Po nawinięciu wystarczającej ilości waty nie należy natychmiast wyłączać urządzenia, tylko oczyścić głowicę do waty wodą. Głowica powinna obracać się nadal i należy dolać do środka niewielką ilość wody, a następnie wyłączyć maszynę. Maszynę należy wyczyścić po każdym użyciu.

#### X. OBSŁUGA (dotyczy modelu RCZK-420-W)

1. Nacisnąć „Power” (włącznik/wyłącznik) i pozostawić działającą maszynę na 1-2 minuty. Zajrzeć do środka, czy maszyna jest gotowa do pracy (należy dopasować ustawienie maszyny, jeśli ekstremalnie wibruje).
2. Po rozgrzaniu głowicy urządzenia, można rozpocząć pracę – dosypać jedną miarkę cukru na środek głowicy do waty cukrowej.
3. Wata znacznie powstawać niemal natychmiast po wysypaniu cukru. Do wnętrza misy włożyć patyczek bambusowy i kręcić nim, żeby uzyskać określony kształt waty (patyczek bambusowy musi być oczyszczony wilgotną szmatką i zaleca się aby patyczek nie był całkowicie gładki, wata lepiej trzyma się szorstkiego patyczka).
4. Po nawinięciu wystarczającej ilości waty nie należy natychmiast wyłączać urządzenia, tylko oczyścić głowicę do waty wodą. Głowica powinna obracać się nadal i należy dolać do środka niewielką ilość wody, a następnie wyłączyć maszynę. Maszynę należy wyczyścić po każdym użyciu.

#### XI. WSKAZÓWKI

1. Trzymać maszynę z dala od dzieci.
2. Przewód elektryczny nie może się znajdować w pobliżu gorących powierzchni maszyny. Zwrócić uwagę, żeby przewód elektryczny i wtyczka nie miały kontaktu z wodą lub inną cieczą. **NIE UŻYWAĆ** maszyny, jeśli przewód lub wtyczka są uszkodzone.
3. Nie należy dotykać powierzchni urządzenia podczas pracy. Nie należy przemieszczać pracującej maszyny.
4. Nie dotykać wtyczki lub przewodu mokrymi dłońmi, żeby uniknąć porażenia prądem elektrycznym.
5. W celu przedłużenia żywotności maszyny po godzinie pracy należy zatrzymać maszynę na ok. 20 minuty, żeby uniknąć przeciążenia.
6. Przed czyszczeniem maszyny upewnić się, czy wtyczka jest odłączona od gniazdka.
7. Jeśli głowica nie działa, należy wyłączyć maszynę, usunąć przepalony cukier miękką szmatką.

#### XII. DANETECHNICZNE

Modele RCZK-1200E | RCZK-1200-W | RCZC-1200E | RCZC-1200-W | RCZK-1200XL | RCZC-1200XL:

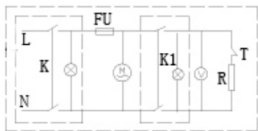

Model: RCZK-420-W:

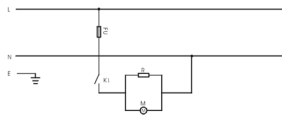

#### XIII. TRANSPORT I PRZECHOWYWANIE

Podczas transportu urządzenie należy zabezpieczyć przed wstrząsami i przewróceniem się oraz nie ustawiać go „do góry nogami”. Urządzenie należy przechowywać w dobrze wentylowanym pomieszczeniu, w którym obecnie jest suche powietrze i nie występują gazy powodujące korozję.

#### XIV. CZYSZCZENIE I KONSERWACJA

- Przed każdym czyszczeniem, a także jeżeli urządzenie nie jest używane, należy wyciągnąć wtyczkę sieciową i całkowicie ochłodzić urządzenie.
- Do czyszczenia powierzchni należy stosować wyłącznie środki niezawierające substancji żrących.
- Po każdym czyszczeniu wszystkie elementy należy dobrze wysuszyć, zanim urządzenie zostanie ponownie użyte.
- Urządzenie należy przechowywać w suchym i chłodnym miejscu chronionym przed wilgocią i bezpośrednim promieniowaniem słonecznym.

UWAGA: Głowicę urządzenia należy czyścić po każdej zakończonej pracy, niezależnie od tego czy urządzenie zostało użyte jeden czy więcej razy. Aby efektywnie wyczyścić głowicę, po zakończonej pracy należy do gorącej i obracającej się głowicy wlać około 150 ml wody (w przypadku modelu RCZK-420-W – około 100 ml), która odparowując wyczyści wnętrze głowicy. Wyłączyć urządzenie, odczekać aż głowica wystygnie i przetrzeć ją miękką, wilgotną ściereczką. Nie zastosowanie się do niniejszych zaleceń może skutkować nagromadzeniem się skarmelizowanego cukru, co doprowadzi do nieprawidłowej pracy urządzenia (brak możliwości przygotowania waty cukrowej, w skrajnym przypadku może dojść do trwałego uszkodzenia głowicy).

Odpowiedzialność za wszelkie szkody powstałe w wyniku nie zastosowania się do powyższych zaleceń ponosi użytkownik.

UWAGA: W przypadku konieczności wymiany paska napędzającego, należy pamiętać aby został on zamontowany w odpowiedni sposób – pokazany na zdjęciu poniżej (żeby paska powinny znajdować się po jego zewnętrznej stronie):

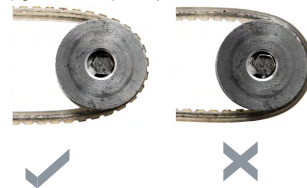

#### XV. REGULARNA KONTROLA URZĄDZENIA

Należy regularnie sprawdzać, czy elementy urządzenia nie są uszkodzone. Jeżeli tak jest, należy zaprzestać użytkowania urządzenia. Proszę niezwłocznie zwrócić się do sprzedawcy w celu przeprowadzenia naprawy. Co należy zrobić w przypadku pojawienia się problemu?

Należy skontaktować się ze sprzedawcą i przygotować następujące dane:

- Numer faktury oraz numer seryjny (nr seryjny podany jest na tabliczce znamionowej).
- Ewentualnie zdjęcie niesprawnej części.
- Pracownik serwisu jest w stanie lepiej ocenić, na czym polega problem, jeżeli opiszą go Państwo w sposób tak precyzyjny, jak jest to tylko możliwe. Sformułowania, takie jak np. „urządzenie nie grzeje” mogą być dwuznaczne i oznaczają zarówno, że urządzenie grzeje za słabo lub w ogóle nie grzeje. Są to jednak dwie różne przyczyny usterek! Im bardziej szczegółowe są dane, tym szybciej można Państwu pomóc!

UWAGA: Nigdy nie wolno otwierać urządzenia bez konsultacji z serwisem klienta. Może to prowadzić do utraty gwarancji!



## ISTRUZIONI PER L'USO

### MACCHINA PER ZUCCHERO FILATO

Nome del prodotto: MACCHINA PER ZUCCHERO FILATO  
 Modello: RCZK-1200E | RCZK-1200-W | RCZC-1200E | RCZC-1200-W | RCZK-1200XL | RCZC-1200XL | RCZK-420-W  
 Nome del produttore: expondo Polska sp. z o.o. sp. k.  
 Indirizzo del fornitore: ul. Dekoracyjna 3, 65-155 Zielona Góra | Poland, EU

expondo.de

#### SIMBOLI

	Leggere attentamente il manuale d'uso.
	I dispositivi elettrici non devono essere smaltiti con i rifiuti domestici.
<b>CE</b>	L'apparecchio è conforme alle direttive CE.
	<b>ATTENZIONE!</b> Le superfici calde possono causare le ustioni.

Il manuale è redatto in tedesco nella sua versione originale. Le versioni in altre lingue sono traduzioni dall'originale tedesco.

#### I. NORME DI SICUREZZA

Norme di sicurezza generali per l'utilizzo di apparecchi elettrici:

Per minimizzare il rischio di ferite provocate da scottature o bruciature e da un riscaldamento eccessivo dell'apparecchio, si prega di osservare attentamente e rispettare le norme e procedure di sicurezza, prima di utilizzare l'apparecchio. Si prega di leggere attentamente le istruzioni d'uso per comprendere l'esatto funzionamento dell'apparecchio. Conservare attentamente le istruzioni d'uso del prodotto per poterle consultare in caso di necessità. Usare sempre un collegamento alla corrente con messa a terra e con la tensione corretta (vedere le istruzioni o la targhetta sull'apparecchio)! Dovessero sorgere dubbi in merito al collegamento dell'apparecchio, farlo controllare da personale esperto. Non utilizzare mai un cavo difettoso! Non aprire mai il dispositivo in ambienti umidi o bagnati e non usare mai l'apparecchio con le mani bagnate. Inoltre si consiglia di riparare il dispositivo dall'esposizione diretta ai raggi solari. Utilizzare l'apparecchio in un ambiente protetto e assicurarsi che nessuno possa inciampare su cavi e/o danneggiarlo. Fare in modo che ci sia una circolazione d'aria sufficiente, in quanto un ambiente areato migliora il raffreddamento dell'apparecchio e impedisce il surriscaldamento del prodotto. Prima di pulire l'apparecchio togliere il cavo di corrente dalla presa di corrente e pulire il dispositivo utilizzando esclusivamente un panno umido. Evitare l'utilizzo di detersivi (utilizzare per esempio l'aceto) e fare in modo che nessun liquido penetri all'interno dello strumento. La parte interna di questa apparecchiatura non deve essere manomessa in alcun modo dall'utente. Far eseguire qualsiasi operazione di manutenzione e riparazione esclusivamente da personale qualificato. In caso di intervento esterno la garanzia perde validità.

#### II. NORME DI SICUREZZA

1. Leggere attentamente le istruzioni d'uso dell'apparecchio prima di utilizzarlo! Osservare tutte le norme di sicurezza per evitare danni causati da un uso non appropriato dello strumento!
2. Conservare in ogni caso le istruzioni d'uso. In caso di cessione a terzi l'apparecchio deve essere consegnato insieme al suo libretto di istruzioni.
3. Utilizzare l'apparecchio soltanto per l'uso previsto e solo nei luoghi chiusi.
4. In caso di uso improprio e inadeguato la garanzia non copre eventuali danni.
5. Prima del primo utilizzo controllare che il tipo di corrente e la tensione di rete siano compatibili con i valori indicati sulla targhetta del dispositivo.
6. Questo apparecchio non è progettato per essere utilizzato da persone (bambini compresi) con abilità fisiche, sensitive o mentali ridotte o senza esperienza e/o con scarse conoscenze. Fa eccezione il caso in cui il dispositivo venga usato sotto la supervisione di una persona esperta o che sia stata informata delle istruzioni d'uso.
7. **PERICOLO DI SCOSSA ELETTRICA!** Non cercare mai di riparare l'apparecchio personalmente. In caso insorgano problemi lasciare controllare e riparare l'apparecchio da personale specializzato.
8. Esaminare regolarmente la spina e il cavo dell'alimentazione. Se il cavo di rete è danneggiato deve essere sostituito dal produttore, dal servizio clienti o da una persona qualificata per evitare eventuali pericoli.

Rev.01.08.2017

9. Non calpestare schiacciare o sfregare il cavo di rete contro spigoli taglienti e mantenerlo lontano dalle superfici calde o dalle fiamme.
10. **ATTENZIONE PERICOLO DI MORTE!** Non immergere l'apparecchio in acqua o altri liquidi durante la pulizia o l'utilizzo.
11. Non aprire in nessun caso l'alloggiamento.

### III. INTRODUZIONE

Aggiungete lo zucchero quale ingrediente principale, quindi potete aggiungere a piacere sostanze ausiliarie per produrre zucchero filato in altri gusti e colori. Con questa macchina della Royal Catering non si produce solamente zucchero filato bianco, ma anche nei colori rosso, giallo, blu, verde, arancione e viola. È inoltre possibile realizzarlo anche in molti gusti diversi come mela, fragola, pesca, anguria, litchi, mango e molti altri.

### IV. DETTAGLI TECNICI

Nome del prodotto	MACCHINA PER ZUCCHERO FILATO	
Modello	RCZK-1200E   RCZK-1200-W   RCZC-1200E   RCZC-1200-W   RCZK-1200XL   RCZC-1200XL	RCZK-420-W
Potenza (W)	1200	420
Tensione (V)	230	
Frequenza (Hz)	50	
Rendimento (Sec)	1 pz./60	1 pz./60-90

### V. CAMPO DI APPLICAZIONE

La macchina per zucchero filato è ideata per la produzione di zucchero filato.

### VI. OPERAZIONI DA EFFETTUARE PRIMA DEL PRIMO UTILIZZO

Al ricevimento della merce controllare che non manchi nulla e aprire il pacco se tutti i prodotti sono elencati. Se la confezione risulta danneggiata, contattare entro 3 giorni la compagnia di trasporto, nonché il rivenditore, documentando i danni il più precisamente possibile. Si prega di documentare quanto più dettagliatamente possibile gli eventuali danni riscontrati. Non mettere il pacco con la merce all'interno a testa in giù. Qualora fosse necessario trasportare il pacco, mantenerlo diritto e stabile. Si prega di conservare l'intero imballaggio (cartone, nastro adesivo e polistirolo), nel caso in cui per problemi di funzionamento fosse necessario rispedire il prodotto al servizio clienti!

### VII. STRUTTURA DELLA MACCHINA

Modelli RCZK-1200E | RCZK-1200-W | RCZC-1200E | RCZC-1200-W | RCZK-1200XL | RCZC-1200XL:



1. Vasca
2. Testina rotante
3. Tensiometro
4. Interruttore del riscaldamento
5. Interruttore d'accensione
6. Ein/Aus-Schalter
7. Connettore trasformatore
8. Comparto
9. Misurino
10. Corona dentata

Si prega di montare la ruota secondo le indicazioni dell'immagine.

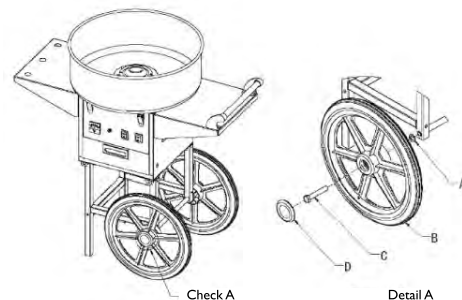

Modello RCZK-420-W:



1. Vasca
2. Testina rotante
3. Interruttore d'accensione

### VIII. PRIMA DELLA MESSA IN FUNZIONE

1. Si prega di leggere attentamente le istruzioni d'uso prima dell'utilizzo, al fine di comprendere completamente le funzioni di questa macchina.
2. Dopo aver tolto l'imballaggio dalla macchina, le diverse componenti devono essere pulite con acqua fredda ed infine asciugate con un panno morbido.
3. L'apparecchio deve essere installato su un piano di lavoro stabile.
4. Controllate il voltaggio prima di infilare la spina.

### IX. AZIONAMENTO (non per il modello RCZK-420-W)

1. Spostando la macchina, premere la maniglia verso il basso e assicurarsi che entrambi i piedi non tocchino il pavimento (riguarda i modelli con il carretto).
2. Premere l'interruttore per avviare la macchina e lasciarla in funzione per 1-2 minuti. Successivamente controllare se la macchina è pronta per essere utilizzata. (Se la macchina vibra molto bisogna posizionarla su una base solida.)
3. Premere il tasto „Heat“ - (interruttore di calore). Attendere circa 10-15 minuti in modo che la testa venga correttamente riscaldata. Se lo zucchero viene introdotto prima del tempo previsto, si rischia che quest'ultimo bruci.
4. Dopo aver riscaldata la testa, si può iniziare il lavoro - versare i cristalli di zucchero, misurati col dosatore, al centro della testa girevole della macchina per zucchero filato.
5. Dopo circa 60 secondi si forma lo zucchero filato. Introdurre il bastoncino di bambù all'interno del contenitore e far girare il bastoncino per dar forma allo zucchero. (Il bastoncino di bambù deve essere sempre pulito con un panno inumidito. È meglio che il bastoncino di bambù non sia completamente liscio in quanto lo zucchero si attacca di più a un bastoncino ruvido.)

6. Dopo aver prodotto abbastanza zucchero filato si prega di non spegnere subito la macchina ma di pulire la testa girevole dov'è stato prodotto lo zucchero. Pulite la testa della macchina con dell'acqua e successivamente spegnete la macchina. La macchina dovrebbe essere pulita dopo ogni uso.

#### X. AZIONAMENTO (per il modello RCZK-420-W)

1. Premere l'interruttore per avviare la macchina e lasciarla in funzione per 1-2 minuti. Successivamente controllare se la macchina è pronta per essere utilizzata. (Se la macchina vibra molto bisogna posizionarla su una base solida).
2. Dopo aver riscaldato la testa, si può iniziare il lavoro - versare i cristalli di zucchero, misurati col dosatore, al centro della testa girevole della macchina per zucchero filato.
3. Introdurre il bastoncino di bambù all'interno del contenitore e far girare il bastoncino per dar forma allo zucchero. (Il bastoncino di bambù deve essere sempre pulito con un panno inumidito. È meglio che il bastoncino di bambù non sia completamente liscio in quanto lo zucchero si attacca di più ad un bastoncino ruvido.)
4. Dopo aver prodotto abbastanza zucchero filato si prega di non spegnere subito la macchina ma di pulire la testa girevole dov'è stato prodotto lo zucchero. Pulite la testa della macchina con dell'acqua e successivamente spegnete la macchina. La macchina dovrebbe essere pulita dopo ogni uso.

#### XI. AVVISO

1. Tenere lontano dalla portata dei bambini.
2. Il cavo elettrico non deve entrare in contatto con la superficie calda della macchina. Assicurarsi che il cavo elettrico e la presa elettrica non vengano in contatto con l'acqua o con altri liquidi. Non utilizzare la macchina, se il cavo elettrico o la spina sono danneggiati.
3. Non toccare la superficie della macchina quando quest'ultima è in funzione. Non muovere la macchina quando è in funzione.
4. Non toccare la presa o il cavo con le mani bagnate per evitare di provocare uno shock elettrico.
5. La potenza temporanea del motore è 80%. Si prega di evitare di sovraccaricare il motore utilizzando per troppo tempo. Per aumentare la durata della macchina, il motore dovrebbe fare una pausa di 20 minuti dopo ogni ora di lavoro.
6. Prima di pulire la macchina assicurarsi che la corrente sia staccata.
7. Se la testa rotante non funziona si prega di spegnere l'apparecchio e rimuovere lo zucchero bruciato.

#### XII. SCHEDA TECNICA

Modelli RCZK-1200E | RCZK-1200-W | RCZC-1200E | RCZC-1200-W | RCZK-1200XL | RCZC-1200XL:

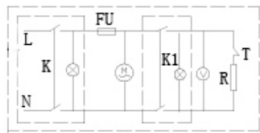

Modello: RCZK-420-W:

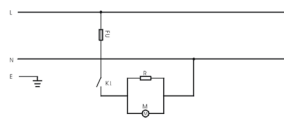

#### XIII. TRASPORTO E STOCCAGGIO

Durante il trasporto il dispositivo deve essere protetto da scosse e cadute così come dal mal posizionamento. Conservare l'apparecchio in un ambiente ben areato con aria asciutta e senza gas corrosivi.

#### XIV. PULIZIA E MANUTENZIONE

- Staccare la spina dell'alimentazione prima della pulizia e di ogni utilizzo del dispositivo e lasciarlo raffreddare completamente.
- Per la pulizia della superficie utilizzare esclusivamente sostanze non corrosive.
- Prima di ogni operazione di pulizia, asciugare bene tutte le componenti prima di utilizzare nuovamente il dispositivo.
- Lasciare asciugare l'apparecchio in un luogo asciutto e proteggerlo dall'eccessiva umidità e dai raggi solari diretti.

**ATTENZIONE:** Dopo l'arresto è necessario pulire la testina del dispositivo, indipendentemente dal fatto che la macchina sia stata utilizzata una sola volta o più volte. Per una pulizia più accurata sulla testina ancora calda dovrebbero essere versati 150 ml di acqua (per il modello RCZK-420-W circa 100 ml), in maniera tale che il vapore acqueo possa sortire il proprio effetto. Spegnerne quindi il dispositivo e attendere il raffreddamento della testina, dopodiché tergerla con un panno inumidito. L'inosservanza di queste raccomandazioni può causare la comparsa di zucchero caramellato e il conseguente funzionamento scorretto dell'unità (la produzione di zucchero filato potrebbe essere difficilmente possibile). In casi estremi, la testa può danneggiarsi in modo permanente.

La responsabilità per i danni derivanti dall'inosservanza delle indicazioni di cui sopra è a carico dell'utente. **ATTENZIONE:** Durante la sostituzione della cinghia di trasmissione quest'ultima deve essere montata sul lato corretto, i denti dovrebbero ovvero essere rivolti verso l'esterno. (Si prega di visionare la figura in basso)

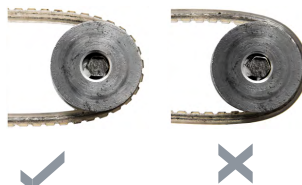

#### XIV. REGOLARE CONTROLLO DELL'APPARECCHIO

Verificare regolarmente che le componenti del dispositivo non presentino danni. Nel caso si riscontrassero danni, è severamente vietato qualsiasi impiego del dispositivo. Mettersi immediatamente in contatto con il rivenditore per far riparare il dispositivo.

Cosa fare in caso si verificano problemi?

Contattare il rivenditore e fornire i seguenti dati:



- Numero di fatturazione e numero di serie (dei quali l'ultimo si trova sulla targhetta del dispositivo)
- Se possibile fornire una foto del pezzo difettoso
- Provvedere a descrivere il problema che avete riscontrato nel modo più preciso possibile in modo che il servizio clienti sia in grado di circoscrivere il problema e di risolverlo. Formulazioni del problema come „il dispositivo non riscalda“ possono essere fraintendibili o ambigue.

**ATTENZIONE:** Non aprire o smontare mai l'apparecchio senza l'autorizzazione del servizio clienti. Ciò può pregiudicare la validità della garanzia.

## MANUAL DE INSTRUCCIONES

### MAQUINA DE ALGODÓN DE AZÚCAR

#### SÍMBOLOS

	Lea detenidamente el manual de instrucciones.
	Está prohibido tirar dispositivos eléctricos al contenedor de basura doméstico.
<b>CE</b>	El dispositivo cumple con la normativa CE.
	Atención: las superficies calientes pueden provocar quemaduras.

El texto en alemán corresponde a la versión original. Los textos en otras lenguas son traducciones de las instrucciones en alemán.

#### I. MEDIDAS DE SEGURIDAD

Medidas generales de seguridad para el uso de dispositivos eléctricos:

Para reducir el riesgo de lesiones por quemadura o electrocución, le rogamos que tome siempre ciertas precauciones básicas de seguridad cuando utilice este aparato. Por favor, lea con detenimiento este manual de instrucciones y cerciórese de que no tiene dudas al respecto. Guarde cuidadosamente este manual con el producto para poder consultarlo cuando lo necesite. ¡Utilice siempre una conexión eléctrica con toma a tierra y con el voltaje adecuado (véase el manual o la placa de características del producto)! Si tiene dudas con respecto a dicha conexión, haga que un técnico cualificado la compruebe. ¡Nunca utilice un cable de corriente defectuoso! No abra este dispositivo en un entorno húmedo o mojado y mucho menos con las manos mojadas o húmedas. Además, debe proteger el dispositivo de la radiación solar directa. Ponga en marcha el equipo solo en lugares seguros donde nadie pueda pisar los cables, caerse sobre ellos y dañarlos. Asegúrese también de que la ventilación sea suficiente para garantizar la refrigeración del aparato y, al mismo tiempo evitar la acumulación de calor. Desenchufe el aparato antes de limpiarlo y utilice solo un trapo húmedo para tal fin. Evite el uso de detergentes y tenga cuidado de que ningún líquido penetre y se estanque en el equipo. El interior de este aparato contiene piezas cuyo mantenimiento no debe ser efectuado por el usuario. Deje las tareas de mantenimiento y reparación al personal técnico cualificado. Cualquier intervención externa conllevará la extinción de la garantía.

#### II. MEDIDAS DE SEGURIDAD

1. ¡Lea detenidamente las instrucciones de uso antes de poner en marcha el dispositivo! ¡Respete todas las medidas de seguridad para evitar daños derivados de un uso inadecuado del equipo!
2. Conserve el manual de instrucciones para futuras consultas. Este manual debe ser entregado a toda persona que vaya a hacer uso del dispositivo.
3. Utilice el equipo solo para los fines previstos y únicamente en espacios interiores.
4. No nos hacemos responsables de los daños ocasionados por un uso indebido o un manejo incorrecto del dispositivo.
5. Antes de utilizarlo por primera vez, verifique que el tipo de corriente y el voltaje de la conexión que va a utilizar coinciden con los datos indicados en la placa de características del dispositivo.
6. Este aparato no debe ser utilizado por niños, así como tampoco personas con capacidades físicas, sensoriales o mentales reducidas, o con falta de experiencia y/o conocimiento, a menos que estén supervisados por una persona responsable de su seguridad, o que hayan leído y entendido este manual de instrucciones.
7. ¡PELIGRO DE ELECTROCUCIÓN! Nunca intente reparar el equipo usted mismo. En caso de avería, deje que lo repare únicamente personal técnico cualificado.
8. Examine regularmente el enchufe y el cable de conexión. Si el cable estuviera deteriorado, debe ser reemplazado por el fabricante, el servicio técnico o personal similar, a fin de evitar riesgos.



NOMBRE DEL PRODUCTO:  
Modelo:

MAQUINA DE ALGODÓN DE AZÚCAR  
RCZK-1200E | RCZK-1200-W | RCZC-1200E | RCZC-1200-W |  
RCZK-1200XL | RCZC-1200XL | RCZK-420-W  
expondo Polska sp. z o.o. sp. k.  
ul. Dekoracyjna 3, 65-155 Zielona Góra | Poland, EU

NOMBRE DEL FABRICANTE:  
DIRECCIÓN DEL FABRICANTE:

9. Evite daños en el cable por aplastamiento, doblamiento o roce con cantos afilados, y manténgalo siempre alejado del fuego y de superficies calientes.
10. ¡ATENCIÓN! ¡PELIGRO DE MUERTE! Nunca sumerja el equipo en agua u otros líquidos cuando lo limpie o esté en funcionamiento.
11. No abra la carcasa bajo ninguna circunstancia.

### III. INTRODUCCIÓN

Para preparar el algodón de azúcar, añada azúcar como ingrediente principal a la máquina y agregue a continuación otros productos para obtener diferentes sabores y colores según su gusto. Con este aparato de la casa Royal Catering podrá usted proponer a sus clientes, además de algodón de azúcar blanco, también rojo, amarillo, azul, verde, naranja y lila. También podrá sugerir una gran variedad de sabores como manzana, fresa, melocotón, sandía, lichi, mango y muchos otros.

### IV. DATOS TÉCNICOS

Nombre del producto	MAQUINA DE ALGODÓN DE AZÚCAR	
Modelo	RCZK-1200E   RCZK-1200-W   RCZC-1200E   RCZC-1200-W   RCZK-1200XL   RCZC-1200XL	RCZK-420-W
Potencia (W)	1200	420
Tensión (V)	230	
Frecuencia (Hz)	50	
Rendimiento (Seg)	1 porción / 60	1 porción / 60-90

### V. FUNCIÓN DEL APARATO

Esta máquina ha sido diseñada para preparar algodón de azúcar.

El usuario es responsable de los daños derivados de un uso inadecuado del aparato.

### VI. ANTES DEL PRIMER USO

Cuando reciba el producto, cerciórese de que el embalaje no presenta desperfectos y ábralo solo si está en perfecto estado. En caso de que el embalaje presente deterioro, póngase en contacto tanto con el transportista como con el vendedor en un plazo de 3 días y documente lo mejor posible el alcance de los daños. ¡No ponga el paquete al revés con el artículo dentro! Si necesita transportarlo, asegúrese de que está al derecho y de que se mantiene estable. ¡Rogamos no deseche el material del embalaje (cartón, bridas y poliestireno) para poder enviarlo de vuelta lo mejor protegido posible en caso de necesitar una reparación!

### VII. ESTRUCTURA DE LA MÁQUINA

Modelo RCZK-1200E | RCZK-1200-W | RCZC-1200E | RCZC-1200-W | RCZK-1200XL | RCZC-1200XL:



1. olla
2. cabezal rotativo
3. voltímetro
4. fusible
5. interruptor del calentador
6. interruptor de encendido / apagado
7. toma de corriente
8. cajón
9. cuchara medidora
10. correa

Monte la máquina como se muestra en el dibujo.

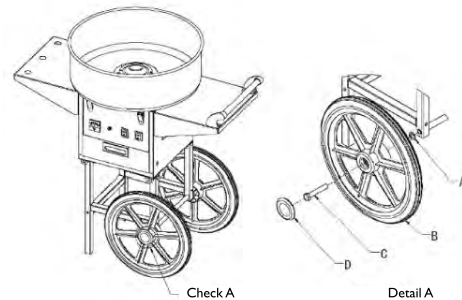

Modell RCZK-420-W:



1. Cuba
2. Cabezal giratorio
3. Ein/Aus-Schalter

### VIII. ANTES DE UTILIZAR

1. Lea atentamente las instrucciones de uso antes de utilizar el aparato, asegurándose de que ha comprendido correctamente el funcionamiento del mismo.
2. Una vez desempaquetada la máquina, las piezas deben lavarse con agua fría y secarse suavemente con un paño seco.
3. Este aparato debe instalarse en un lugar de trabajo fijo.
4. Controle la tensión antes de enchufar el aparato.

### IX. INSTRUCCIONES DE EMPLEO (no se refieren al modelo RCZK-420-W)

1. Para mover la máquina, presione la manilla hacia abajo y asegúrese que los pies de la misma no tocan el suelo (en los modelos con carrito).
2. Encienda la máquina y deje que se estabilice 1-2 minutos. Pasado este tiempo compruebe si el aparato está operativo (habrá que regular la estabilidad de la máquina si ésta vibra demasiado).
3. Presione el botón „Heat“ y deje que la máquina se caliente al menos 10-15 minutos para que el cabezal esté bien caliente. Si introduce el azúcar antes del tiempo indicado existe el riesgo que éste se queme.
4. Después de calentar el cabezal correctamente puede empezar a trabajar, introduciendo una medida de azúcar en el centro del cabezal.
5. Después de 60 segundos aproximadamente empezará a salir el algodón de azúcar. Introduzca el palito de bambú y gírelo a lo largo de la pared de la olla, para dar la forma al algodón. El palito de bambú ha de humedecerse con un trapo de agua. Se recomienda asimismo utilizar palitos con superficie rugosa, ya que el algodón se adhiere mejor que en los lisos.

6. Después de haber finalizado la producción de algodón dulce deseada, es necesario limpiar el cabezal rotativo. Para ello debe de verter un poco de agua en el cabezal, mientras éste gira. Una vez concluida la limpieza del cabezal puede apagar el dispositivo. Se recomienda limpiar la máquina tras cada uso.

#### X. INSTRUCCIONES DE EMPLEO (corresponden al modelo RCZK-420-W)

1. Encienda la máquina y deje que se estabilice 1-2 minutos. Pasado este tiempo compruebe si el aparato está operativo (habrá que regular la estabilidad de la máquina si ésta vibra demasiado).
2. Después de calentar el cabezal correctamente puede empezar a trabajar, introduciendo una medida de azúcar en el centro del cabezal.
3. Introduzca el palito de bambú y gírelo a lo largo de la pared de la olla, para dar la forma al algodón. El palito de bambú ha de humedecerse con un trapo de agua. Se recomienda asimismo utilizar palitos con superficie rugosa, ya que el algodón se adhiere mejor que en los lisos.
4. Después de haber finalizado la producción de algodón dulce deseada, es necesario limpiar el cabezal rotativo. Para ello debe de verter un poco de agua en el cabezal, mientras éste gira. Una vez concluida la limpieza del cabezal puede apagar el dispositivo. Se recomienda limpiar la máquina tras cada uso.

#### XI. ADVERTENCIA

1. Mantenga la máquina fuera del alcance de los menores.
2. Mantenga el cable de alimentación lejos de superficies calientes. Evite que el cable entre en contacto con agua u otros líquidos. No utilice la máquina si el cable o el enchufe están dañados.
3. Durante su funcionamiento no toque la superficie de la máquina ni tampoco la desplace.
4. No toque el enchufe con las manos mojadas para evitar una descarga eléctrica.
5. El rendimiento del motor es del 80%. Evite utilizar la máquina durante periodos extremadamente largos de tiempo. Para alargar la vida útil de la máquina se debería hacer una pausa de 20 minutos tras cada hora de uso.
6. Previo a la limpieza asegúrese que el enchufe está desenchufado del suministro eléctrico.
7. Si el cabezal rotativo no funcionara, apague la máquina y retire el azúcar quemado con un trapo.

#### XII. DETALLES TÉCNICOS

Modelos RCZK-1200E | RCZK-1200-W | RCZK-1200E | RCZK-1200-W | RCZK-1200XL | RCZK-1200XL:

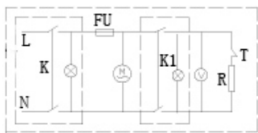

Modelo: RCZK-420-W

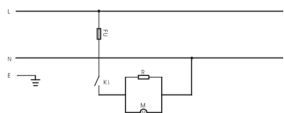

#### XIII. TRANSPORTE Y ALMACENAJE

Cuando vaya a transportarlo, proteja el aparato contra vibraciones y caídas. Coloque el aparato siempre erguido y nunca al revés. Para su almacenaje, busque un espacio bien ventilado, seco y sin gases corrosivos.

#### XIV. LIMPIEZA Y MANTENIMIENTO

- Después de cada uso y antes de su limpieza, desenchufe el aparato y deje que se enfríe completamente.
- Para limpiar la superficie, emplee solo productos que no contengan sustancias corrosivas.
- Después de cada limpieza, deje secar bien todas las piezas antes de volver a utilizar el aparato.
- Guarde el aparato en un lugar seco, fresco y protegido de la humedad y la radiación solar directa.

**ATENCIÓN:** El cabezal de la máquina debe limpiarse después de cada uso. Para una limpieza en profundidad vierta aproximadamente 150 ml de agua (100 ml en el modelo RCZK-420) en el cabezal en movimiento, aún caliente. El vapor generado limpiará los restos de azúcar. Espere a que el cabezal se enfríe y termine de limpiarlo con un trapo húmedo. El incumplimiento de estas instrucciones puede provocar que la máquina no produzca correctamente el algodón debido a la caramelización del azúcar. En casos extremos el cabezal puede averiarse permanentemente.

No nos hacemos responsable por daños derivados de un incumplimiento de estas instrucciones.

**ATENCIÓN:** Cuando cambie la correa de transmisión tenga presente la siguiente información: Monte la correa en por el lado correcto, con los dientes hacia fuera (vea el esquema a continuación).

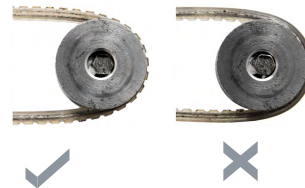

#### XV. REVISIÓN PERIÓDICA DEL APARATO

Compruebe regularmente si los componentes del aparato están deteriorados. Si este fuera el caso, está prohibido utilizar el aparato. Contacte de inmediato con el vendedor para realizar la reparación correspondiente.

Qué hacer en caso de problemas:

Póngase en contacto con el vendedor y prepare la siguiente información:

- Número de factura y número de serie (este último lo encontrará en la placa de características técnicas).
- En caso necesario, incluya una foto de la pieza defectuosa.
- El personal del servicio técnico podrá determinar mejor cuál es el problema cuanto más detallada sea la descripción. Frases como por ejemplo „el aparato no calienta“ pueden dar lugar a malentendidos o ser ambiguas.

**ATENCIÓN:** nunca intente reparar o desmontar el aparato sin consultar previamente con el servicio postventa. ¡Esto puede conllevar la extinción de la garantía!



## MANUEL D'UTILISATION



### MACHINE À BARBE À PAPA

NOM DU PRODUIT:  
MODÈLE:  
NOM DU FABRICANT:  
ADRESSE DU FABRICANT:

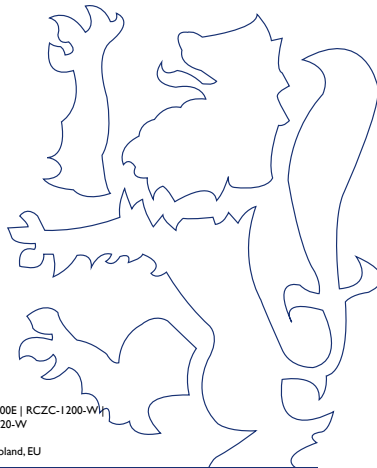
MACHINE À BARBE À PAPA  
RCZK-1200E | RCZK-1200-W | RCZC-1200E | RCZC-1200-W |  
RCZK-1200XL | RCZC-1200XL | RCZK-420-W  
expondo Polska sp. z o.o. sp. k.  
ul. Dekoracyjna 3, 65-155 Zielona Góra | Poland, EU



#### SYMBOLES

	Il est impératif d'avoir lu le manuel d'utilisation avec minutie.
	Les appareils électriques ne doivent pas être jetés dans des poubelles ménagères.
<b>CE</b>	L'appareil est conforme aux normes de la CE.
	Attention! Surfaces chaudes susceptibles de s'enflammer.

Notice initialement en allemand. Les différentes versions sont des traductions de la version allemande.

#### I. CONSIGNES DE SÉCURITÉ

Consignes de sécurité générales pour l'utilisation d'appareils électriques:

Afin de minimiser les risques de blessures dues au feu ou aux chocs électriques, veuillez constamment prendre en considération les consignes et indications de sécurité lorsque vous utilisez l'appareil. Veuillez lire soigneusement ces instructions d'emploi et assurez-vous d'avoir trouvé réponse à toutes vos questions avant d'utiliser l'appareil. Conservez soigneusement cette notice à proximité de l'article, pour pouvoir le consulter plus tard en cas de besoin. Utilisez toujours une prise électrique reliée à la terre et avec la bonne tension secteur (v. Guide ou plaque signalétique)! Dans le cas où vous auriez des doutes quant au raccordement de votre appareil, veuillez faire vérifier votre installation par un électricien qualifié. N'utilisez jamais un câble électrique défectueux! N'ouvrez pas l'appareil dans un environnement humide, et veillez à ce que vos mains ne soient ni humides ni mouillées. De plus, protégez l'appareil des rayonnements directs du soleil. Ne mettez l'appareil en marche que dans un espace protégé, de manière à ce que personne ne marche sur les câbles, ne se prenne les pieds dedans, ni ne les abîme. Veillez également à ce que la pièce, dans laquelle se trouve l'appareil, soit suffisamment aérée afin d'éviter une concentration trop importante de chaleur mais aussi pour faciliter le refroidissement de l'appareil. Pensez à toujours débrancher l'appareil avant de le nettoyer et utilisez un chiffon humide pour le nettoyage. N'utilisez pas de produits de nettoyage et veillez à ce qu'aucun fluide ne s'infilte dans l'appareil ou ne reste à l'intérieur. L'intérieur de l'appareil ne doit pas être nettoyé / entretenu par l'utilisateur. Confiez l'entretien, le réglage et les réparations à une personne qualifiée. La garantie deviendra caduc en cas d'intervention d'une personne non-qualifiée.

#### II. CONSIGNES DE SÉCURITÉ

1. Veuillez lire attentivement ce mode d'emploi avant d'utiliser l'appareil! Veuillez respecter les consignes de sécurité afin d'éviter tout incident lié à une utilisation non conforme!
2. Conservez le mode d'emploi à portée pour les utilisations à venir. Si cet appareil est utilisé par une autre personne, celle-ci doit impérativement être informée des conditions d'utilisation et disposer du manuel.
3. N'utilisez l'appareil seulement ce pour quoi il a été destiné et seulement en intérieur.
4. Un usage inapproprié, une mauvaise utilisation de l'appareil ou tout dommage résultant d'un non-respect des consignes d'utilisation n'incombent en aucun cas la responsabilité du vendeur.
5. Avant la première utilisation, veuillez vérifier que la tension électrique ainsi que le type de courant utilisé soient compatibles avec les données présentes sur la plaque signalétique.
6. Cet appareil ne doit pas être utilisé par des personnes (enfants compris) ayant des capacités physiques, mentales ou sensorielles réduites. Sont considérées comme des exceptions les personnes ayant lu le mode d'emploi ou étant complètement responsables de leur propre sécurité.
7. **DANGER D'ÉLECTROCUTION!** N'essayez jamais de réparer l'appareil par vous-même. En cas de dysfonctionnement, faites réparer l'appareil par un spécialiste qualifié.
8. Contrôlez régulièrement la prise, la fiche et le câble secteur. Si le câble secteur de cet appareil est endommagé, celui-ci doit être remplacé par le fabricant, le service client ou une personne qualifiée pour éviter tout danger.

9. Protégez le câble d'éventuels pressions, coupures ou frottements, en le tenant à l'abri des surfaces pointues, tranchantes, chauffantes, et à l'abri des flammes.
10. ATTENTION DANGER DE MORT! Ne plongez jamais l'appareil dans l'eau ou dans tout autre liquide, ni lors de son fonctionnement, ni lors du nettoyage.
11. N'ouvrez le boîtier sous aucun prétexte.

### III. INTRODUCTION

Versez le sucre, ingrédient principal, puis ajoutez selon vos goûts et vos envies des ingrédients complémentaires pour donner à la barbe à papa différents parfums et couleurs. Avec cet appareil, vous pouvez aussi bien produire des barbes à papa blanches classiques que des barbes à papa jaunes, bleues, vertes, oranges ou violettes. Les parfums également peuvent varier: pomme, fraise, pêche, pastèque, litchi, mangue, etc.

### IV. DÉTAILS TECHNIQUES

Nom du produit	MACHINE À BARBE À PAPA		
Modèle	RCZK-1200E   RCZK-1200-W   RCZC-1200E   RCZC-1200-W   RCZK-1200XL   RCZC-1200XL		RCZK-420-W
Puissance (W)	1200		420
Voltage (V)	230		
Fréquence (Hz)	50		
Production (Sec)	1 pièce / 60		1 pièce / 60-90

### V. DOMAINE D'APPLICATION

La machine à barbe à papa est uniquement conçue pour la fabrication de barbe à papa. Seul l'utilisateur sera tenu comme responsable en cas de dommages causés par un usage non conforme.

### VI. AVANT LA PREMIÈRE UTILISATION

Dès réception de la marchandise, veuillez inspecter le colis et ouvrez-le afin de vous assurer qu'aucun élément ou composant du colis ne soit manquant. Si l'emballage est endommagé, prenez contact sous 3 jours avec la société de transport ainsi qu'avec votre distributeur et fournissez un maximum d'indications et photos des dégâts. Donnez un maximum de détails concernant les dommages. Ne tenez jamais le colis à l'envers ! Si vous devez transporter ou manipuler le colis, assurez-vous qu'il soit maintenu droit et stablement. Veuillez garder l'emballage de l'appareil (carton, plastique, polystyrène) afin de pouvoir le renvoyer dans les meilleures conditions en cas de besoin.

### VII. STRUCTURE DE L'APPAREIL

Modèles RCZK-1200E | RCZK-1200-W | RCZC-1200E | RCZC-1200-W | RCZK-1200XL | RCZC-1200XL:



1. Cuve
2. Tête rotative
3. Tensiomètre
4. Fusible
5. Chauffe on/off
6. Bouton on/off
7. Câble d'alimentation
8. Tiroir de rangement
9. Dosette
10. Courroie

Le montage de la roue s'effectue selon les indications fournies sur ce dessin.

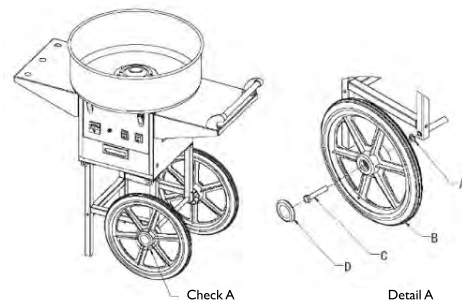

Modèle RCZK-420-W:



1. Cuve
2. Tête rotative
3. Bouton on/off

### VIII. AVANT L'UTILISATION

1. Veuillez lire attentivement le mode d'emploi avant d'utiliser l'appareil, afin de vous assurer d'avoir parfaitement compris ses fonctions et comment les utiliser.
2. Après avoir sorti la machine de son emballage, il vous faudra laver les différentes pièces à l'eau froide, puis les sécher à l'aide d'un chiffon doux.
3. La machine doit être installée sur un espace de travail stable et plan.
4. Contrôlez la tension avant de brancher l'appareil.

### IX. UTILISATION (sauf modèle RCZK-420-W)

1. Pour déplacer l'appareil, appuyez sur la poignée (vers le bas) et assurez-vous que les pieds de l'appareil ne touchent plus le sol (cela concerne les modèles avec chariot).
2. Pressez le bouton ON et laissez le moteur tourner pendant 1 à 2 minutes. Regardez maintenant si l'appareil est prêt à fonctionner. (l'emplacement de la machine doit être ajusté si elle vibre trop).
3. Pressez le bouton „Heat“ (pour augmenter la chaleur). Laissez l'appareil chauffer pendant au moins 10 à 15 minutes. Si ce délai n'est pas respecté, le sucre introduit dans la machine risque de brûler.
4. Lorsque la tête rotative est suffisamment chaude, versez une pleine cuillère doseuse de sucre cristal au milieu de la machine à barbe à papa.
5. Au bout de 60 secondes environ, la barbe à papa commence à se former. Utilisez un bâtonnet en bambou pour la récolter en faisant tourner celui-ci autour de la cuve pour obtenir la forme traditionnelle de barbe à papa. (Le bâtonnet en bambou devra être nettoyé à l'aide d'un chiffon humide). Il est recommandé d'utiliser un bâtonnet de bambou brut et non poli. Si la surface est trop lisse, la barbe à papa aura du mal à s'y accrocher.

6. Après avoir produit la quantité souhaitée de barbe à papa, n'éteignez pas l'appareil immédiatement, mais nettoyez d'abord la cuve avec de l'eau. Continuez à verser de l'eau dans la tête rotative toujours en mouvement pour éliminer les résidus de sucre. L'appareil doit être nettoyé après chaque utilisation.

#### X. UTILISATION (Modèle RCZK-420-W)

1. Pressez le bouton ON et laissez le moteur tourner pendant 1 à 2 minutes. Regardez maintenant si l'appareil est prêt à fonctionner. (l'emplacement de la machine doit être ajusté si elle vibre trop).
2. Lorsque la tête rotative est suffisamment chaude, versez une pleine cuillère doseuse de sucre cristal au milieu de la machine à barbe à papa.
3. La barbe à papa se forme dès que le sucre a été versé. Utilisez un bâtonnet en bambou pour la récolter en faisant tourner celui-ci autour de la cuve pour obtenir la forme traditionnelle de barbe à papa. (Le bâtonnet en bambou devra être nettoyé à l'aide d'un chiffon humide). Il est recommandé d'utiliser un bâtonnet de bambou brut et non poli, si la surface est trop lisse, la barbe à papa aura du mal à s'y accrocher.
4. Après avoir produit la quantité souhaitée de barbe à papa, n'éteignez pas l'appareil immédiatement, mais nettoyez d'abord la cuve avec de l'eau. Continuez à verser de l'eau dans la tête rotative toujours en mouvement pour éliminer les résidus de sucre. L'appareil doit être nettoyé après chaque utilisation.

#### XI. INDICATIONS

1. Tenir hors de la portée des enfants.
2. Le câble doit être tenu à l'abri de la chaleur produite par la machine. Veillez à protéger le câble et la prise de tout contact avec l'eau ou avec d'autres liquides. N'utilisez jamais la machine si le câble ou la prise sont endommagés.
3. Ne touchez ni n'utilisez pas la surface de la machine pendant son fonctionnement. Ne déplacez pas la machine lorsqu'elle est en marche.
4. Ne touchez jamais la prise ou le câble avec des mains humides, afin d'éviter les chocs électriques.
5. La puissance instantanée du moteur s'élève jusqu'à 80%. Il est conseillé d'éviter une utilisation prolongée sur une trop longue période. Afin d'assurer la longévité de la machine, il est conseillé de laisser au moteur 20 minutes de repos après chaque heure de fonctionnement.
6. Assurez-vous d'avoir débranché l'appareil avant de commencer le nettoyage.
7. Si la machine ne produit plus de barbe à papa, éteignez l'appareil et retirez le sucre brûlé à l'aide d'un tissu.

#### XII. DÉTAILS TECHNIQUES

Modèles RCZK-1200E | RCZK-1200-W | RCZC-1200E | RCZC-1200-W | RCZK-1200XL | RCZC-1200XL :

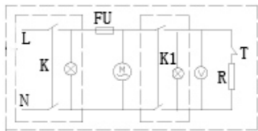

Modèle RCZK-420-W :

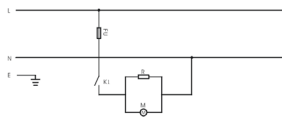

#### XIII. TRANSPORT ET STOCKAGE

Lors du transport de l'appareil, il est impératif de le sécuriser et de le protéger de toute secousse. Posez l'appareil de manière droite et non à l'envers. Stockez-le dans un environnement sec et bien aéré, à l'abri de gaz corrosifs.

#### XIV. NETTOYAGE ET ENTRETIEN

- Débranchez l'appareil pour le laisser refroidir complètement avant chaque nettoyage.
- Utilisez, pour ce faire, des produits d'entretien doux sans substances corrosives
- Après chaque nettoyage, séchez soigneusement tous les éléments avant que l'appareil ne soit de nouveau utilisé.
- Conservez l'appareil dans un endroit frais, sec, à l'abri de l'humidité et des rayons directs du soleil.

**ATTENTION!** La tête tournante de l'appareil doit être nettoyée après utilisation, et cela après une ou plusieurs utilisations. Pour un nettoyage complet, asperger la tête tournante encore chaude avec environ 150 ml d'eau (pour le modèle RCZK-420-W - environ 100 ml), la vapeur d'eau rincera la tête. Puis, éteindre l'appareil et attendre que la tête refroidisse pour ensuite l'essuyer avec un chiffon propre et légèrement humide. Le non-respect de ces recommandations peut conduire à la formation de sucre caramélisé, pouvant causer un mauvais fonctionnement de l'appareil (la fabrication de barbe à papa ne serait plus parfaite). Dans le pire des cas, la tête peut être endommagée de façon permanente.

Pour d'éventuels dommages provenant de non-respect des recommandations mentionnées ci-dessus, seul l'utilisateur est tenu responsable.

**ATTENTION!** Veuillez faire attention aux consignes suivantes lors d'un changement de courroie : la courroie doit être installée du bon côté, les dents doivent être placées vers l'extérieur. (Voir la représentation ci-dessous)

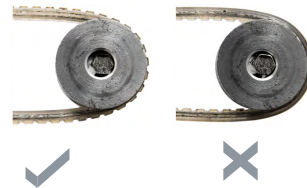

#### XV. EXAMEN RÉGULIER DE L'APPAREIL

Contrôlez régulièrement le bon état des différents éléments de l'appareil. En cas de doute, l'appareil ne peut plus être utilisé. Adressez-vous immédiatement à votre vendeur pour faire réparer l'appareil.



Que faire en cas de problème?

Prenez contact avec votre vendeur et préparez les éléments suivants:

- Vos numéros de série et de facture (que vous trouverez sur la plaque signalétique)
- Une photo de l'élément endommagé (si tel est le cas)
- Plus vos descriptions seront précises, plus votre conseiller sera en mesure de comprendre le problème et de vous aider à le résoudre. Les formulations comme par exemple: „L'appareil ne chauffe pas“ peuvent conduire à des incompréhensions ou à des malentendus quant aux véritables problèmes.

**ATTENTION:** N'ouvrez jamais l'appareil sans l'accord du service client. Cela pourrait rendre votre garantie caduque!

### SYMBOLY

	Seznamte se s návodem k obsluze.
	Nevyhazujte elektrospotřebiče spolu s komunálním odpadem.
<b>CE</b>	Zařízení je shodné s prohlášením CE.
	Upozornění! Horké plochy mohou způsobit popáleniny.

Originální návod byl vyhotoven v němčině. Ostatní jazykové verze jsou překlady z německého jazyka.

### I. BEZPEČNOSTNÍ DOPORUČENÍ

Obecná bezpečnostní doporučení pro používání elektrospotřebičů.  
Pro minimalizaci rizika poranění ohněm nebo elektrickým proudem dodržujte neustále při používání zařízení několik základních bezpečnostních podmínek. Přečtěte si tento návod k obsluze a ujistěte se, že obsahuje odpovědi na veškeré otázky týkající se používání tohoto zařízení. Návod k obsluze přechovávejte v blízkosti výrobku, abyste v případě pozdějších otázek mohli do něj kdykoli nahlédnout. Používejte vždy uzemněný přívod elektrického proudu s odpovídajícím síťovým napětím (viz návod nebo výrobní štítek)! V případě pochybností ohledně uzemnění přívodu, požádejte o ověření kvalifikovaného odborníka. Nikdy nepoužívejte nesprávný napájecí kabel! Zařízení neotvírejte ve vlhkém nebo mokřem místě ani mokřima a vlhkými rukama. Chraňte zařízení proti přímému slunečnímu záření. Zařízení je nutno používat vždy na bezpečném místě tak, aby nikdo nemohl šlápnout na kabel, zakopnout o něj nebo jej poškodit. Před čištěním zařízení vytáhněte síťovou zástrčku a k čištění použijte pouze vlhkou utěrku. Vyvarujte se použití čistících přípravků a dbejte na to, aby se žádná kapalina nedostala dovnitř zařízení nebo tam nezůstala. Vypněte zařízení okamžitě po zjištění odchylek při jeho používání. Vytáhněte zástrčku ze síťové zásuvky, není-li zařízení používáno. Provedení údržby, seřízení a opravy zařízení svěřte specializovanému personálu. V případě oprav prováděných třetími osobami se platnost záruky ruší!

### II. BEZPEČNOSTNÍ POKYNY

- Před spuštěním zařízení si důkladně přečtěte tento návod! Dodržujte všechny bezpečnostní pokyny, aby nedošlo ke vzniku škod v důsledku používání zařízení v rozporu s jeho určením!
- Uchovávejte si tento návod k obsluze pro jeho pozdější použití. V případě předání zařízení třetími osobám, připojte k němu také tento návod k obsluze.
- Zařízení je nutno používat výhradně v souladu s jeho určením a pouze v interiérech.
- V případě používání zařízení v rozporu s určením nebo chybné obsluhy je odpovědnost za případné vzniklé škody vyloučena.
- Před prvním použitím prosím ověřte, zda druh proudu a síťové napětí odpovídají údajům uvedeným na výrobním štítku.
- Zařízení není určeno pro používání osobami s omezenými psychickými, senzorickými a smyslovými funkcemi (včetně dětí) nebo osobami bez odpovídajících zkušeností a znalostí, nejsou-li pod dohledem osoby odpovědné za jejich bezpečnost nebo proškolené touto osobou o tom, jak toto zařízení používat.
- NEBEZPEČÍ PORANĚNÍ ELEKTRICKÝM PROUDEM!** Nikdy se nepokoušejte zařízení opravovat vlastními silami. V případě poruchy objednejte opravu zařízení výhradně u kvalifikovaných odborníků.
- Pravidelně kontrolujte stav síťové zástrčky a napájecího kabelu. Je-li napájecí kabel poškozený, musí jej pro zamezení ohrožení vyměnit výrobce, jeho servis nebo osoba s odpovídajícími kvalifikacemi.
- Zabraňte poškození napájecího kabelu jeho přímáknutím, zlomením nebo prodřením na ostrých hranách, nepřibližujte jej k horkým plochám a otevřeným zdrojům ohně.
- UPOZORNĚNÍ – OHROŽENÍ ŽIVOTA!** Během čištění nebo používání zařízení nesmí být nikdy ponořováno do vody nebo jiných kapalin. Zařízení se nesmí oцитnout pod tekoucí vodou a nesmí být ani polito jinými kapalinami.
- V žádném případě neotvírejte kryt zařízení.

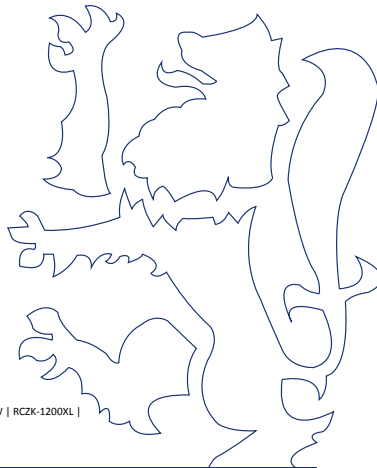

Název výrobku: PŘÍSTROJ NA CUKROVOU VATU  
 Model výrobku: RCZK-1200E | RCZK-1200-W | RCZC-1200E | RCZC-1200-W | RCZK-1200XL | RCZC-1200XL | RCZK-420-W  
 Název výrobce: expondo Polska sp. z o.o. sp. k.  
 Adresa výrobce: ul. Dekoracyjna 3, 65-155 Zielona Góra | Poland, EU

III. ÚVOD

Přidejte cukr jako hlavní složku. V závislosti na přání můžete přidat libovolný pomocný materiál, aby získat různé příchutě a barvy cukrové vaty. S tímto přístrojem Royal Catering můžete vyrábět nejen bílou cukrovou vatu, ale také červenou, žlutou, modrou, zelenou, oranžovou a růžovou. Můžete také vytvořit různé příchutě: jablko, jahody, broskve, ananas, líči, mango a mnoho dalších.

IV. TECHNICKÁ SPECIFIKACE

Název výrobku	PŘÍSTROJ NA CUKROVOU VATU	
Model	RCZK-1200E   RCZK-1200-W   RCZC-1200E   RCZC-1200-W   RCZK-1200XL   RCZC-1200XL	RCZK-420-W
Výkon (W)	1200	420
Napětí (V)	230	
Frekvence (Hz)	50	
Účinnost (s)	1 ks./60	1 ks./60-90

V. OBLAST POUŽITÍ

Stroj na výrobu cukrové vaty je určen k výrobě cukrové vaty.

Odpovědnost za veškeré škody vzniklé používáním v rozporu s určením nese uživatel.

VI. PŘED PRVNÍM POUŽITÍM

Kontrola po obdržení zboží

Ve chvíli převzetí zboží zkontrolujte obal z hlediska případného poškození a otevřete jej. Je-li obal poškozen, obraťte se do 3 dnů na dopravce nebo na vašeho distributora a co nejdůkladněji poškození zdokumentujte. Nepokládejte plný obal vzhůru nohama! Bude-li obal opět přepravován, dbejte na to, aby byl převážen ve vodorovné poloze a byl zajištěn ve stabilní pozici.

Jednotlivé části obalu (lepenky, plastové pásky a polystyren) si uschovejte, aby bylo možné stroj při případném převozu do servisu co nejlépe ochránit.

VII. KONSTRUKCE PŘÍSTROJE

RCZK-1200E | RCZK-1200-W | RCZC-1200E | RCZC-1200-W | RCZK-1200XL | RCZC-1200XL:

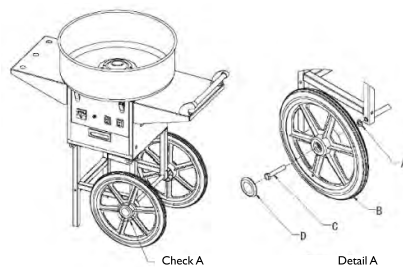
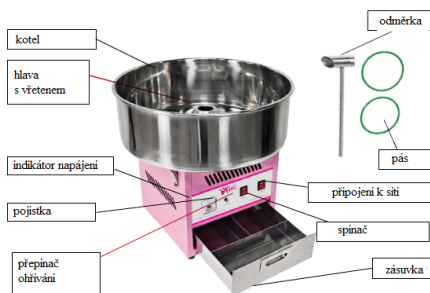

Modell RCZK-420-W:



VIII. PŘED POUŽITÍM

1. Přečtete si prosím návod před použitím, abyste pochopili principy fungování přístroje.
2. Po rozbalení přístroje umyjte díly studenou vodou a otřete měkkým hadříkem dosucha.
3. Přístroj musí být nainstalován na stálém místě provozu.
4. Zkontrolujte napětí před zasunutím zástrčky do zásuvky.

IX. POUŽITÍ (RCZK-1200E | RCZK-1200-W | RCZC-1200E | RCZC-1200-W | RCZK-1200XL | RCZC-1200XL):

1. Při přemístění přístroje stlačte držák dolů a ujistěte se, že se obě přední nohy nedotýkají země.
2. Stiskněte spínač a nechte přístroj pracovat 1-2 minuty. Podívejte se uvnitř přístroje a zkontrolujte, zda je přístroj připravený k práci (nastavte přístroj, pokud silně vibruje).
3. Zapněte regulátor tlaku, nastavte požadovanou hodnotu (kontrola teploty). Během asi 4-5 minut se přístroj zahřeje (čím vyšší výkon, tím vyšší teplota).
4. Dosypte odměrku cukru na hlavu přístroje.
5. Po asi 30 sekundách se vytvoří vata. Do mísy vložte bambusovou špejli a otočte tak, aby získat určitý tvar vaty (bambusová špejle musí být vyčištěna vlhkým hadříkem).
6. Po vytvoření odpovídajícího množství vaty nevyvínejte přístroj, vyčistěte hlavu vodou. Hlava by se měla pohybovat dále, dolijte malé množství vody, pak vypněte přístroj. Přístroj by měl být čistěn po každém použití.

X. POUŽITÍ (RCZK-420-W):

1. Stiskněte spínač a nechte přístroj pracovat 1-2 minuty. Podívejte se uvnitř přístroje a zkontrolujte, zda je přístroj připravený k práci (nastavte přístroj, pokud silně vibruje).
2. Dosypte odměrku cukru na hlavu přístroje.
3. Vata začne vznikat téměř okamžitě po nasypání cukru. Do mísy vložte bambusovou špejli a otočte tak, aby získat určitý tvar vaty (bambusová špejle musí být vyčištěna vlhkým hadříkem).
4. Po vytvoření odpovídajícího množství vaty nevyvínejte přístroj, vyčistěte hlavu vodou. Hlava by se měla pohybovat dále, dolijte malé množství vody, pak vypněte přístroj. Přístroj by měl být čistěn po každém použití.

XI. POKYNY

1. Udržujte přístroj mimo dosah dětí.
2. Elektrický kabel nesmí být umístěn v blízkosti horkých povrchů přístroje. Dejte pozor, aby elektrický kabel a zástrčka nepřišly do styku s vodou nebo jinou kapalinou. Nepoužívejte přístroj, pokud kabel nebo zástrčka jsou poškozeny.
3. Správně nainstalujte hlavu v míse. Pak zasuňte zástrčku do zásuvky. Vypněte přístroj, pokud není používán, odstraňte misu a vyčistěte ji vodou.
4. Nedotýkejte se povrchu přístroje během provozu. Nepohybujte přístroj během provozu.
5. Nedotýkejte se zástrčky nebo kabelu mokřkýma rukama, aby nedošlo k úrazu elektrickým proudem.
6. Po hodině provozu zastavte přístroj po dobu asi. 20 minut, aby nedošlo k přetížení.
7. Před čištěním přístroje se ujistěte, že je zástrčka vytáhnutá ze zásuvky.
8. Pokud hlava nepracuje, vypněte přístroj, odstraňte spálený cukr měkkým hadříkem.

XII. TECHNICKÁ SPECIFIKACE

RCZK-1200E | RCZK-1200-W | RCZK-1200E | RCZK-1200-W | RCZK-1200XL | RCZK-1200XL:

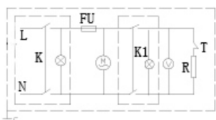

RCZK-420-W:

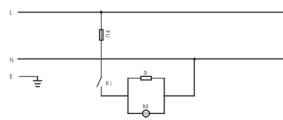

XIII. DOPRAVA A SKLADOVÁNÍ

Během dopravy chráňte zařízení proti otřesům nebo převrnutím a nestavte je „vzhůru nohama“. Zařízení je nutno skladovat v dobře větrných prostorách se suchým vzduchem, bez přítomnosti plynů způsobujících korozi.

XIV. ČIŠTĚNÍ A ÚDRŽBA

- Před každým čištěním a není-li zařízení používáno, vytáhněte síťovou zástrčku a zařízení zcela vychladte.
- K čištění ploch používejte výhradně čistící prostředky bez žíravých látek.
- Po každém čištění, před opětovným použitím, všechny díly důkladně vysušte.
- Zařízení je nutno přechovávat v suchém a chladném místě, chráněném proti vlhkosti a přímému slunečnímu záření.

UPOZORNĚNÍ: Hlavu zařízení je nutné vyčistit po každé dokončené práci, nezávisle na tom, zda bylo zařízení použito jednou nebo vícekrát. Pro efektivní vyčištění hlavy je po dokončení práce nutné nalít do horké a otáčející se hlavy asi 150 ml vody (u modelu RCZK-420-W – cca 100 ml), která při odpařování vyčistí vnitřek hlavy. Vypněte zařízení, počkejte, až hlava vychladne a vytřete ji měkkou, vlhkou utěrkou. Důsledkem nedodržení těchto pokynů může být nahromadění karamelizovaného cukru, což má za následek vadnou práci zařízení (nelze vyrábět cukrovou vatu, v krajním případě může dojít k trvalému poškození hlavy). Odpovědnost za veškeré škody vzniklé v důsledku nedodržování výše uvedených pokynů nese uživatel.

UPOZORNĚNÍ: V případě nutnosti výměny hnacího řemenu je třeba pamatovat na to, aby byl správně namontován – tak jak je znázorněno na následujícím obrázku (zuby pásku musí být na jeho vnější straně):



XV. PRAVIDELNÁ KONTROLA ZAŘÍZENÍ

Pravidelně kontrolujte, zda nejsou součásti zařízení poškozeny. Když jsou součásti poškozeny, obraťte se na prodejce a požádejte o jejich opravu.

Co dělat, když se objeví nějaký problém?

Obraťte se na prodejce a poskytněte následující informace:

- číslo faktury a sériové číslo (sériové číslo je uvedeno na typovém štítku).
- případně foto vadného dílu.

- Pracovník servisních služeb lépe posoudí problém, když tento bude popsán tak přesně, jak je to možné. Fráze jako např. „zařízení neheje“ může být dvojnásobná a může znamenat jak to, že heje zařízení slabě, tak i to, že neheje vůbec. Jedná se o dvě různé příčiny poruch! Čím podrobnější informace, tím rychlejší řešení problému!
- VAROVÁNÍ: Nikdy neotevírejte zařízení bez konzultace se servisním střediskem. To může vést ke ztrátě záruky!

MANUFACTURER: EXPONDO POLSKA SP. Z O.O. SP. K. UL. DEKORACYJNA 3, 65-155 ZIELONA GÓRA   POLAND, EU PRODUCT CANDY FLOSS MACHINE MODEL NET WEIGHT VOLTAGE / FREQUENCY 230 V~ / 50 Hz POWER SERIAL NO. PRODUCTION YEAR DESIGN MADE IN GERMANY   EXPONDO.DE	  IP X1
--	---------------

NAME DES HERSTELLERS: EXPONDO POLSKA SP. Z O.O. SP. K. UL. DEKORACYJNA 3, 65-155 ZIELONA GÓRA   POLAND, EU PRODUKTNAME ZUCKERWATTEN MASCHINE MODELL GEWICHT SPANNUNG / FREQUENZ 230 V~ / 50 Hz LEISTUNG SERIENNUMMER HERSTELLUNGSJAHR DESIGN MADE IN GERMANY   EXPONDO.DE	  IP X1
--	---------------

PRODUCENT: EXPONDO POLSKA SP. Z O.O. SP. K. UL. DEKORACYJNA 3, 65-155 ZIELONA GÓRA   POLAND, EU PRODUKT MACZYNA DO WATY CIUKROWEJ MODEL WAGA NAPIĘCIE / CZĘSTOTLIWOŚĆ 230 V~ / 50 Hz MOC NR SERWISY DATA PRODUKCJI DESIGN MADE IN GERMANY   EXPONDO.DE	  IP X1
---	---------------

NOM DU FABRICANT: EXPONDO POLSKA SP. Z O.O. SP. K. UL. DEKORACYJNA 3, 65-155 ZIELONA GÓRA   POLAND, EU NOM DU PRODUIT MACHINE À BARBE À PÂPA MODELE POIDS TENSION NOMINALE / FREQUENCE 230 V~ / 50 Hz PUISSANCE NUMÉRO DE SÉRIE ANNÉE DE PRODUCTION DESIGN MADE IN GERMANY   EXPONDO.DE	  IP X1
--	---------------

NOME DEL PRODUTTORE: EXPONDO POLSKA SP. Z O.O. SP. K. UL. DEKORACYJNA 3, 65-155 ZIELONA GÓRA   POLAND, EU NOME DEL PRODOTTO MACCHINA PER ZUCCHERO FILATO MODELLO PESO TENSIONE / FREQUENZA 230 V~ / 50 Hz POTENZA NUMERO DI SERIE ANNO DI PRODUZIONE DESIGN MADE IN GERMANY   EXPONDO.DE	  IP X1
---	---------------

NOMBRE DEL FABRICANTE: EXPONDO POLSKA SP. Z O.O. SP. K. UL. DEKORACYJNA 3, 65-155 ZIELONA GÓRA   POLAND, EU NOMBRE DEL PRODUCTO MÁQUINA DE ALGODÓN DE AZÚCAR MODELO PESO TENSION / FRECUENCIA 230 V~ / 50 Hz POTENCIA NÚMERO DE SERIE AÑO DE PRODUCCIÓN DESIGN MADE IN GERMANY   EXPONDO.DE	  IP X1
--	---------------

NÁZEV VÝROBCI: EXPONDO POLSKA SP. Z O.O. SP. K. UL. DEKORACYJNA 3, 65-155 ZIELONA GÓRA   POLAND, EU NÁZEV VÝROBKU PŘÍSTROJ NA CIUKROVOU VATU MODEL Hmotnosť NAPĚTÍ / FREKVENCE 230 V~ / 50 Hz PŘÍKON SÉRIOVÉ ČÍSLO ROK VÝROBY DESIGN MADE IN GERMANY   EXPONDO.DE	  IP X1
--	---------------

DE

Hiermit bestätigen wir, dass die hier in dieser Anleitung aufgeführten Geräte CE-konform sind.

EN

We hereby certify that the appliances listed in this manual are CE compliant.

FR

Par la présente, nous confirmons que les appareils présentés dans ce mode d'emploi sont conformes aux normes CE.

PL

Niniejszym potwierdzamy, że urządzenia opisane w tej instrukcji są zgodne z deklaracją CE.

IT

Con la presente documentazione si certifica che i dispositivi descritti all'interno del manuale sono conformi alle vigenti norme CE.

ES

Por la presente confirmamos que los dispositivos detallados en este manual son conformes con las normativas de la CE.

---

## Umwelt – und Entsorgungshinweise

---

### Hersteller an Verbraucher

Sehr geehrte Damen und Herren,

gebrauchte Elektro – und Elektronikgeräte dürfen gemäß europäischer Vorgaben **[1]** nicht zum unsortierten Siedlungsabfall gegeben werden, sondern müssen getrennt erfasst werden. Das Symbol der Abfalltonne auf Rädern weist auf die Notwendigkeit der getrennten Sammlung hin. Helfen auch Sie mit beim Umweltschutz. Sorgen Sie dafür, dieses Gerät, wenn Sie es nicht mehr weiter nutzen wollen, in die hierfür vorgesehenen Systeme der Getrenntsammlung zu geben.



In Deutschland sind Sie gesetzlich **[2]** verpflichtet, ein Altgerät einer vom unsortierten Siedlungsabfall getrennten Erfassung zuzuführen. Die öffentlich – rechtlichen Entsorgungsträger (Kommunen) haben hierzu Sammelstellen eingerichtet, an denen Altgeräte aus privaten Haushalten ihres Gebietes für Sie kostenfrei entgegengenommen werden. Möglicherweise holen die rechtlichen Entsorgungsträger die Altgeräte auch bei den privaten Haushalten ab.

Bitte informieren Sie sich über Ihren lokalen Abfallkalender oder bei Ihrer Stadt – oder Gemeindeverwaltung über die in Ihrem Gebiet zur Verfügung stehenden Möglichkeiten der Rückgabe oder Sammlung von Altgeräten.

**[1]** RICHTLINIE 2002/96/EG DES EUROPÄISCHEN PARLAMENTS UND DES RATES  
ÜBER ELEKTRO – UND ELEKTRONIK – ALTGERÄTE

**[2]** Gesetz über das Inverkehrbringen, die Rücknahme und die umweltverträgliche Entsorgung  
von Elektro – und Elektronikgeräten (Elektro – und Elektronikgerätegesetz – ElektroG).

### Utylizacja produktu

Produkty elektryczne i elektroniczne po zakończeniu okresu eksploatacji wymagają segregacji i oddania ich do wyznaczonego punktu odbioru. Nie wolno wyrzucać produktów elektrycznych razem z odpadami gospodarstwa domowego. Zgodnie z dyrektywą WEEE 2012/19/UE obowiązującą w Unii Europejskiej, urządzenia elektryczne i elektroniczne wymagają segregacji i utylizacji w wyznaczonych miejscach. Dbając o prawidłową utylizację, przyczyniasz się do ochrony zasobów naturalnych i zmniejszasz negatywny wpływ oddziaływania na środowisko, człowieka i otoczenie. Zgodnie z krajowym prawodawstwem, nieprawidłowe usuwanie odpadów elektrycznych i elektronicznych może być karane!

For the disposal of the device please consider and act according to the national and local rules and regulations.

---

## CONTACT

expondo Polska sp. z o.o. sp. k.

ul. Dekoracyjna 3  
65-155 Zielona Góra | Poland, EU

e-mail: [info@expondo.de](mailto:info@expondo.de)