

HERO

MANUEL DE L'UTILISATEUR

REJOIGNEZ LE MOUVEMENT GOPRO



facebook.com/GoPro



youtube.com/GoPro



twitter.com/GoPro



instagram.com/GoPro

TABLE DES MATIÈRES

Votre caméra HERO	6
Pour commencer	8
Navigation sur votre GoPro	16
Arborescence des modes et des paramètres	19
QuikCapture	20
Capture de vidéos et de photos	23
Contrôle vocal de votre GoPro	26
Lecture de votre contenu	29
Utilisation de votre caméra avec un téléviseur HD	31
Connexion à la GoPro App	33
Création d'une QuikStory	34
Transfert de votre contenu	35
Mode Vidéo	38
Mode Photo	44
Mode Rafale	46
Modes Accéléré	47

TABLE DES MATIÈRES

Commandes avancées	49
Personnalisation de votre GoPro	52
Messages importants	56
Réinitialisation de votre caméra	57
Fixation	58
Retrait de la porte latérale	63
Maintenance	65
Informations sur la batterie	66
Dépannage	69
Assistance clientèle	71
Marques déposées	71
Informations réglementaires	71

VOTRE CAMÉRA HERO

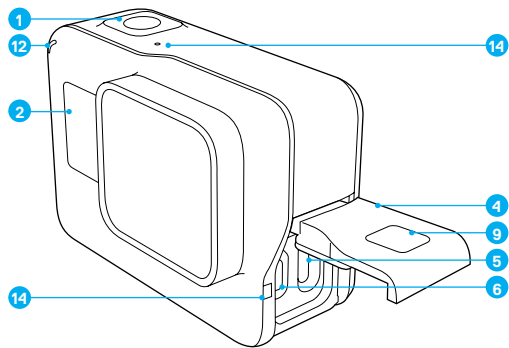

1. Bouton Obturateur []
2. Écran d'état de la caméra
3. Bouton Mode []
4. Porte latérale
5. Port USB-C
6. Port micro-HDMI (câble non inclus)
7. Haut-parleur
8. Porte de la batterie
9. Bouton de déverrouillage

VOTRE CAMÉRA HERO

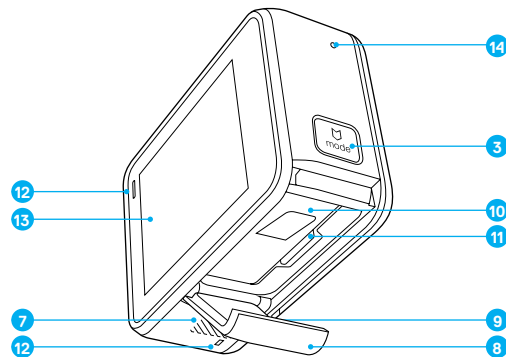

10. Batterie
11. Fente pour carte microSD
12. Témoin d'état de la caméra
13. Écran tactile
14. Microphone

POUR COMMENCER

Bienvenue dans ce guide d'utilisation de votre nouvelle caméra HERO. Une carte microSD (vendue séparément) est requise pour capturer des vidéos et des photos.

CARTES MICROSD

Utilisez des cartes mémoire de marque, conformes aux spécifications suivantes :

- microSD, microSDHC ou microSDXC
- Classe 10 ou UHS-I
- Jusqu'à 128 Go de capacité

Pour consulter la liste des cartes microSD recommandées, rendez-vous sur gopro.com/workwithgopro.

Si la capacité maximale de la carte mémoire est atteinte lors d'un enregistrement, votre caméra arrête d'enregistrer et le message **PLEIN** apparaît sur l'écran tactile.

REMARQUE : manipulez les cartes mémoire avec précaution. Évitez tout contact avec des liquides, de la poussière et des débris. À titre préventif, éteignez la caméra avant d'insérer ou de retirer la carte. Consultez les directives du fabricant relatives aux températures d'utilisation acceptables.

REFORMATAGE DE VOTRE CARTE MICROSD

Pour conserver votre carte microSD en bon état, veillez à la reformater régulièrement. Le reformatage efface la totalité du contenu, veillez donc à transférer vos photos et vos vidéos au préalable.

Pour reformater votre carte, glissez vers le bas, puis appuyez sur Préférences > Formater la carte SD > Supprimer.

POUR COMMENCER

CHARGEMENT DE LA BATTERIE

Pour une expérience optimale avec votre nouvelle caméra, chargez complètement la batterie avant la première utilisation.

1. Appuyez sur le bouton de **déverrouillage** de la porte de la batterie, puis faites coulisser la porte pour l'ouvrir.

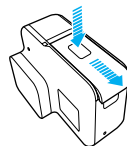

2. Insérez une carte microSD en orientant son étiquette face à la batterie (la carte microSD n'est pas requise lors du chargement).

Remarque : pour retirer la carte, appuyez dessus avec l'ongle afin de l'éjecter de la fente.

3. Insérez la batterie, puis fermez la porte.

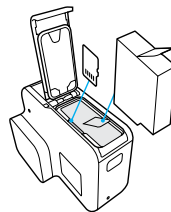

POUR COMMENCER

- Appuyez sur le bouton de **déverrouillage** de la porte latérale, puis faites coulisser la porte pour l'ouvrir.

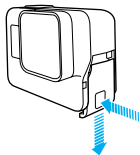

- Connectez la caméra à un ordinateur ou à tout autre adaptateur de charge USB à l'aide du câble USB-C fourni.
- Éteignez la caméra. Le témoin d'état de la caméra s'allume pendant le chargement et s'éteint lorsque celui-ci est terminé.
Lorsque vous rechargez par le biais d'un ordinateur, assurez-vous que l'ordinateur est branché à une prise électrique. Si le témoin d'état de la caméra ne s'allume pas, utilisez un autre port USB.

La batterie est chargée à 100 % en approximativement 3 heures. Pour plus d'informations, consultez la section [Informations sur la batterie](#) (page 66).

ASTUCE DE PRO : pour une charge plus rapide, utilisez le Supercharger GoPro (vendu séparément). Vous pouvez charger votre caméra à l'aide d'un chargeur mural ou chargeur voiture compatibles USB.

POUR COMMENCER

MISE À JOUR DU LOGICIEL DE VOTRE CAMÉRA

Pour bénéficier des dernières fonctionnalités de votre GoPro et de performances optimales, utilisez toujours la version la plus récente du logiciel de votre caméra. Dès que vous vous connectez à la GoPro App ou à Quik pour ordinateur, un message vous informe automatiquement lorsqu'une mise à jour est disponible.

- Téléchargez les applications suivantes :
 - GoPro App à partir de l'App Store d'Apple ou à partir de Google Play
 - Quik pour ordinateur depuis gopro.com/apps
- Connectez votre caméra à votre smartphone/tablette ou à votre ordinateur. Si une mise à jour est disponible, l'application affiche des instructions d'installation.

Vous pouvez également mettre à jour votre caméra manuellement à l'aide de la carte microSD et d'un lecteur/adaptateur de carte (vendu séparément). Pour plus de détails et d'informations sur la version la plus récente du logiciel, rendez-vous sur gopro.com/update.

ASTUCE DE PRO : pour vérifier de quelle version du logiciel vous disposez actuellement, glissez vers le bas depuis l'écran principal, puis appuyez sur Préférences > À propos de cette GoPro.

POUR COMMENCER

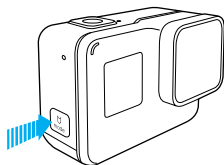

MISE SOUS ET HORS TENSION

Pour allumer la caméra :

Appuyez sur le bouton **Mode** []. La caméra émet plusieurs bips et les témoins d'état clignotent. Votre caméra est allumée lorsque des informations apparaissent sur l'écran tactile ou sur l'écran d'état.

Pour éteindre la caméra :

Appuyez sur le bouton **Mode** et maintenez-le enfoncé pendant deux secondes. La caméra émet plusieurs bips et les témoins d'état clignotent.



AVERTISSEMENT : soyez prudent lorsque vous utilisez votre GoPro dans le cadre de vos activités sportives. Faites attention à ce qui se passe autour de vous afin d'éviter de vous blesser ou de blesser autrui.

Respectez toutes les lois locales en vigueur lors de l'utilisation de votre GoPro et de ses fixations et accessoires, y compris les lois sur la protection de la vie privée pouvant interdire l'utilisation de caméras dans certaines zones.

POUR COMMENCER

ÉCRAN D'ÉTAT DE LA CAMÉRA

L'écran d'état de la caméra contient les informations suivantes sur les modes et les réglages afin que vous puissiez voir immédiatement les éléments de base de vos paramètres actuels :

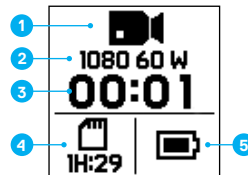

1. Mode de la caméra
2. Paramètres
3. Nombre de fichiers capturés
4. Espace restant sur la carte microSD
5. État de la batterie

Remarque : les icônes et paramètres affichés sur l'écran d'état de la caméra varient en fonction du mode. Les éléments représentés ci-dessus correspondent au mode Vidéo.

POUR COMMENCER

ÉCRAN TACTILE

La page principale affichée sur l'écran tactile situé à l'arrière de la caméra présente les informations suivantes sur les modes et les paramètres. Les paramètres affichés varient en fonction du mode.



1. État de la connexion sans fil
2. Temps restant/Photos prises
3. État de la batterie
4. Mode de la caméra
5. Paramètres
6. Paramètres avancés (icônes)

Remarque : l'écran tactile ne fonctionne pas sous l'eau.

POUR COMMENCER

GESTES À EFFECTUER SUR L'ÉCRAN TACTILE

Les gestes suivants vous permettront de naviguer à l'aide de l'écran tactile. Pour balayer, faites glisser votre doigt à partir du bord de l'écran.

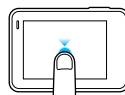

Appuyer

Sélectionne un élément, active/désactive un paramètre.

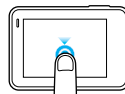

Appuyer et maintenir

Accède au paramètre de contrôle de l'exposition.

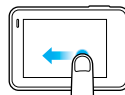

Glisser vers la gauche

Affiche les paramètres avancés (le cas échéant) du mode actuel.

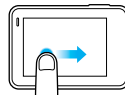

Glisser vers la droite

Affiche vos médias.

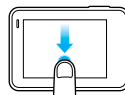

Glisser vers le bas

Ouvre les menus Connecter et Préférences à partir de l'écran principal. Depuis les autres écrans, retourne à l'écran principal.

ASTUCE DE PRO : pour verrouiller l'écran tactile afin d'éviter toute entrée accidentelle, glissez vers le bas à partir de l'écran principal, puis appuyez sur []. Appuyez une seconde fois sur cette icône pour déverrouiller l'écran.

NAVIGATION SUR VOTRE GOPRO

MODES

Votre caméra HERO possède cinq modes : Vidéo, Photo, Rafale, Vidéo en accéléré et Photo en accéléré.

Vidéo

Pour plus de détails, consultez la section [Mode Vidéo](#) (page 38).

Photo

Pour plus de détails, consultez la section [Mode Photo](#) (page 44).

Rafale

Pour plus de détails, consultez la section [Mode Rafale](#) (page 46).

Vidéo en accéléré

Pour plus de détails, consultez la section [Modes Accéléré](#) (page 47).

Photo en accéléré

Pour plus de détails, consultez la section [Modes Accéléré](#) (page 47).

Pour un plan visuel des modes et des paramètres de votre GoPro, consultez la section [Arborescence des modes et des paramètres](#) (page 19).

NAVIGATION SUR VOTRE GOPRO

NAVIGATION À L'AIDE DE L'ÉCRAN TACTILE

1. À partir de l'écran principal, appuyez sur l'icône dans le coin inférieur gauche.
2. Appuyez sur le mode de capture que vous désirez. Veillez à glisser vers le haut pour afficher la liste complète.



3. Sur l'écran principal, appuyez sur le paramètre à modifier.
4. Appuyez sur l'une des options disponibles. Vous revenez à l'écran principal de la caméra.



5. Pour modifier un paramètre avancé, glissez vers la gauche.
Remarque : les modes de capture ne disposent pas tous de paramètres avancés.

NAVIGATION SUR VOTRE GOPRO

6. Pour activer un paramètre avancé, appuyez sur [].











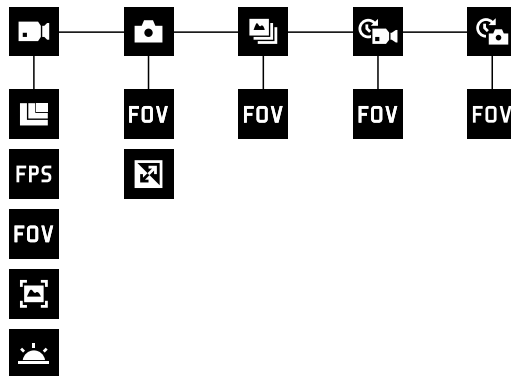

7. Pour revenir à l'écran principal, glissez vers le bas.

CHANGEMENT DE MODE À L'AIDE DU BOUTON MODE

Appuyez sur le bouton **Mode** pour accéder aux différents modes de capture et passer de l'un à l'autre.

ARBORESCENCE DES MODES ET DES PARAMÈTRES



	Faible luminosité automatique		Photo en accéléré
	Rafale		Vidéo en accéléré
FOV	CDV		Mode Vidéo / Vidéo
FPS	IPS		Stabilisation vidéo
	Mode Photo / Photo		WDR
	Résolution (RÉS)		

QUIKCAPTURE

QuikCapture vous permet d'allumer votre caméra HERO et de commencer à réaliser des prises de vue en appuyant sur un seul bouton. La caméra étant allumée uniquement en cours de capture, vous économisez également l'autonomie de la batterie.

CAPTURE D'UNE VIDÉO AVEC QUIKCAPTURE

1. Lorsque la caméra est éteinte, appuyez sur le bouton **Obturbateur** [].

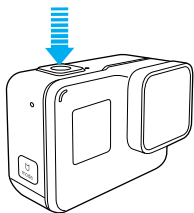

Votre caméra s'allume, émet plusieurs bips et lance automatiquement la capture d'une vidéo. Les témoins d'état de la caméra clignotent lors de l'enregistrement.

2. Pour arrêter l'enregistrement, appuyez à nouveau sur le bouton **Obturbateur**. La caméra arrête d'enregistrer, émet plusieurs bips et s'éteint automatiquement.

Pour capturer des vidéos en accéléré, consultez la section [Capture de vidéos et de photos](#) (page 23).

QUIKCAPTURE

CAPTURE DE PHOTOS EN ACCÉLÉRÉ EN MODE QUIKCAPTURE

Les photos en accéléré ne montrent pas seulement l'évolution d'une scène au fil du temps : elles sont également utiles pour prendre une série de photos et vous assurer que vous avez bien capturé la prise de vue que vous souhaitez.

1. Éteignez la caméra, puis appuyez sur le bouton **Obturbateur** [] et maintenez-le enfoncé jusqu'à ce que la capture de photos commence.

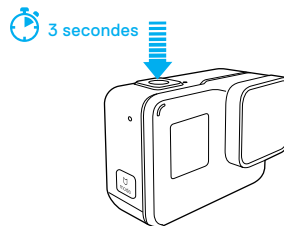

Votre caméra s'allume, émet plusieurs bips sonores et lance automatiquement la capture de photos en accéléré. Les témoins d'état de la caméra clignotent une fois à chaque photo capturée.

2. Pour arrêter la capture, appuyez à nouveau sur le bouton **Obturbateur**. La caméra arrête d'enregistrer, émet plusieurs bips et s'éteint automatiquement pour optimiser l'autonomie de la batterie.

Pour capturer d'autres types de photos ou de contenu en accéléré, consultez la section [Capture de vidéos et de photos](#) (page 23).

QUIKCAPTURE

DÉSACTIVATION DE QUIKCAPTURE

Le mode QuikCapture est activé par défaut, mais il est possible de le désactiver si nécessaire.

1. À partir de l'écran principal, glissez vers le bas.
2. Appuyez sur Préférences > QuikCapture.
3. Appuyez sur Désactivé.

CAPTURE DE VIDÉOS ET DE PHOTOS

Vous pouvez également utiliser une méthode plus traditionnelle pour capturer des vidéos et des photos, dont les vidéos et les photos en accéléré, qui consiste à laisser la caméra allumée et à capturer une vidéo ou des photos lorsque vous en avez envie. En appliquant cette méthode, vous pouvez prévisualiser les prises de vue et changer les modes et les paramètres avant chaque capture à l'aide de l'écran tactile. Toutefois, à l'inverse du mode QuikCapture, la caméra reste allumée même si vous ne réalisez aucune capture. Pour économiser l'autonomie de la batterie, vous devez l'éteindre manuellement.

1. Si nécessaire, sélectionnez un autre mode :
 - a. Appuyez sur l'icône dans le coin inférieur gauche de l'écran tactile.



- b. Appuyez sur le mode de capture que vous désirez.

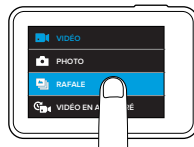

CAPTURE DE VIDÉOS ET DE PHOTOS

2. Si nécessaire, sélectionnez des paramètres différents. Pour plus de détails sur les paramètres, consultez la section [Mode Vidéo](#) (page 38), [Mode Photo](#) (page 44), [Mode Rafale](#) (page 46) ou [Modes Accéléré](#) (page 47).
3. Appuyez sur le bouton **Obturbateur** []. La caméra émet un bip et les témoins d'état clignotent pendant la capture.
4. Pour arrêter la capture d'une vidéo ou de photos en accéléré, appuyez sur le bouton **Obturbateur**. La caméra émet un bip et les témoins d'état clignotent rapidement.

ASTUCE DE PRO : vous pouvez également capturer des vidéos ou des photos à l'aide des commandes vocales. Pour plus de détails, consultez la section [Contrôle vocal de votre GoPro](#) (page 26).

CAPTURE DE VIDÉOS ET DE PHOTOS

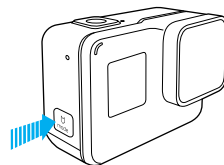

AJOUT DE BALISES HILIGHT

Vous pouvez marquer des moments spécifiques de votre vidéo en cours d'enregistrement ou de lecture à l'aide de balises HiLight. Les balises HiLight facilitent la recherche et le partage des meilleurs moments.

Lors de l'enregistrement ou de la lecture d'une vidéo, appuyez sur le bouton **Mode** [].

ASTUCE DE PRO : vous pouvez également ajouter des balises HiLight en cours d'enregistrement avec la GoPro App ou le contrôle vocal.



CONTRÔLE VOCAL DE VOTRE GOPRO

Vous pouvez contrôler votre caméra HERO à la voix, en utilisant une liste de commandes spécifiques (voir ci-dessous).

Remarque : les performances du contrôle vocal peuvent varier en fonction de la distance, du vent et du bruit environnant. Gardez le produit propre et exempt de débris.

UTILISATION DU CONTRÔLE VOCAL

Pour des performances optimales du contrôle vocal, restez à proximité immédiate de votre GoPro.

1. À partir de l'écran principal, glissez vers le bas, puis appuyez sur [].
Remarque : vous pouvez également activer ou désactiver le contrôle vocal à partir du menu Préférences. Appuyez sur Préférences > Contrôle vocal sur caméra, puis sélectionnez une option.
2. Si vous activez le contrôle vocal pour la première fois, confirmez ou modifiez la langue des commandes.
3. Prononcez une commande de la [Liste des commandes vocales](#) (page 27).
4. Pour désactiver le contrôle vocal manuellement, glissez vers le bas sur l'écran principal, puis appuyez sur []. Le contrôle vocal se désactive également lorsque votre caméra s'éteint. Pour plus de détails, consultez la section [Arrêt automatique](#) (page 53).

CONTRÔLE VOCAL DE VOTRE GOPRO

LISTE DES COMMANDES VOCALES

Deux types de commandes sont disponibles pour le contrôle vocal :

- Les commandes d'action permettent de capturer immédiatement une vidéo ou des photos. Par exemple, si vous venez d'interrompre l'enregistrement d'une vidéo, vous pouvez prononcer la commande associée à la capture d'une photo ou d'une séquence en accéléré, sans même avoir à changer de mode.
- Les commandes de mode permettent de sélectionner rapidement un mode, puis d'initier une capture à l'aide du bouton **Obturbateur**.

Il n'est pas nécessaire de sélectionner un mode spécifique pour capturer une vidéo ou des photos. Vous pouvez utiliser les commandes d'action à partir de tous les modes. Votre caméra capture une vidéo ou des photos en appliquant les paramètres précédemment sélectionnés.

Commande d'action	Description
GoPro Enregistrer vidéo	Démarre la capture d'une vidéo
GoPro HiLight	Ajoute une balise HiLight à la vidéo en cours d'enregistrement
GoPro Arrêter vidéo	Interrompt la capture d'une vidéo
GoPro Prendre Photo	Capture une photo unique
GoPro Prendre Rafale	Capture des photos en rafale
GoPro Démarrer accéléré	Démarre une capture en accéléré
GoPro Arrêter Accéléré	Interrompt une capture en accéléré
GoPro Éteindre	Éteint la caméra

CONTRÔLE VOCAL DE VOTRE GOPRO

Commande de mode	Description
GoPro Mode Vidéo	Active le mode Vidéo de la caméra (sans capturer de vidéo)
GoPro Mode Photo	Active le mode Photo de la caméra (sans capturer de photos)
GoPro Mode Rafale	Active le mode Rafale de la caméra (sans lancer la capture de photos en rafale)
GoPro Mode accéléré	Remplace le mode de la caméra par le dernier mode Accéléré utilisé (ne démarre pas la capture en accéléré)

Pour consulter la liste des commandes la plus récente, rendez-vous sur gopro.com/help/voice-commands.

ASTUCE DE PRO : si l'enregistrement d'une vidéo ou d'une séquence en accéléré est en cours, vous devez arrêter l'enregistrement avant de prononcer une nouvelle commande.

CHANGEMENT DE LA LANGUE DU CONTRÔLE VOCAL

1. À partir de l'écran principal, glissez vers le bas.
2. Appuyez sur Préférences > Langue (dans la section Contrôle vocal).
3. Appuyez sur une langue.

LECTURE DE VOTRE CONTENU

Vous pouvez lire vos fichiers sur l'écran tactile de la caméra, ou sur un ordinateur, un téléviseur ou un smartphone/une tablette.

Il est également possible de lire du contenu en insérant directement la carte microSD dans un dispositif tel qu'un ordinateur ou un téléviseur compatible. Avec cette méthode, la résolution de lecture dépend de la résolution du dispositif et de sa capacité à lire cette résolution.

VISUALISATION DE VIDÉOS ET DE PHOTOS SUR VOTRE CAMÉRA HERO

1. Glissez vers la droite pour accéder à la galerie. Si votre carte microSD contient de nombreux contenus, leur chargement peut prendre une minute.
2. Parcourez les miniatures.
Remarque : pour les séries de photos (capturées en mode Rafale, Accéléré ou Continu), les miniatures représentent la première photo de chaque série.
3. Appuyez sur une vidéo ou sur une photo pour l'ouvrir en mode plein écran.
4. Pour ajouter une balise HiLight, appuyez sur []. Les balises HiLight facilitent la recherche et le partage des meilleures vidéos et photos.
5. Pour revenir à l'écran des miniatures, appuyez sur [].
6. Pour quitter la galerie, glissez vers le bas.

LECTURE DE VOTRE CONTENU

ENREGISTREMENT D'UNE IMAGE VIDÉO EN TANT QUE PHOTO FIXE

1. Glissez vers la droite pour accéder à la galerie, puis appuyez sur la vidéo qui contient le clip à enregistrer.
2. Appuyez sur [▶] pour commencer la lecture de la vidéo.
3. Lorsque vous atteignez l'image à enregistrer, appuyez sur [||].
4. Appuyez sur [📷].
5. Si nécessaire, faites glisser la barre au bas de l'écran pour sélectionner l'image.
6. Appuyez sur [✓]. L'image est enregistrée en tant que photo et votre fichier vidéo original est inchangé.

VISIONNAGE DE VIDÉOS ET DE PHOTOS SUR UN ORDINATEUR

Pour lire vos vidéos et photos sur un ordinateur, vous devez tout d'abord y transférer les fichiers correspondants. Pour plus de détails, consultez la section [Transfert de votre contenu](#) (page 35).

VISUALISATION DU CONTENU SUR UN APPAREIL MOBILE

1. Connectez votre caméra à la GoPro App. Pour plus de détails, consultez la section [Connexion à la GoPro App](#) (page 33).
2. Servez-vous des commandes de l'application pour lire vos images sur votre smartphone/tablette.

ASTUCE DE PRO : lorsque vous visionnez votre vidéo avec la GoPro App, vous pouvez marquer les meilleurs moments en appuyant sur [👍] pour ajouter une balise HiLight.

UTILISATION DE VOTRE CAMÉRA AVEC UN TÉLÉVISEUR HD

VISUALISATION DE VIDÉOS ET DE PHOTOS SUR UN TÉLÉVISEUR HD

La lecture de vidéos et de photos sur votre téléviseur HD vous permet de visionner votre contenu directement de votre caméra sur grand écran. Cette opération requiert un câble micro-HDMI (vendu séparément).

Remarque : la lecture HDMI dépend de la résolution du téléviseur et est certifiée jusqu'à 1080p.

1. Allumez la caméra.
2. Appuyez sur Préférences > Sortie HDMI > Média.
3. Reliez le port HDMI de la caméra à un téléviseur HD à l'aide d'un câble micro-HDMI.
4. Sélectionnez l'entrée HDMI de votre téléviseur.
5. Appuyez sur le bouton **Mode** [📺] pour parcourir les commandes, puis appuyez sur le bouton **Obturateur** [⊙] pour sélectionner la commande. Par exemple, pour parcourir chaque miniature, appuyez sur le bouton **Mode** pour atteindre [➤], puis appuyez sur le bouton **Obturateur** à plusieurs reprises pour parcourir les fichiers.
6. Pour ouvrir un fichier en plein écran, appuyez sur [⏏].

ASTUCE DE PRO : lorsque vous visionnez vos vidéos et vos photos sur un téléviseur HD, vous pouvez également naviguer à l'aide de l'écran tactile.

UTILISATION DE VOTRE CAMÉRA AVEC UN TÉLÉVISEUR HD

CAPTURE DE VIDÉOS ET DE PHOTOS LORSQUE LA CAMÉRA EST CONNECTÉE À UN TÉLÉVISEUR HD

Cette option vous permet de visionner l'aperçu en direct sur votre caméra, lorsque celle-ci est connectée à un téléviseur ou écran HD.

1. Allumez la caméra.
2. Appuyez sur Préférences > Sortie HDMI > Direct. L'aperçu est affiché sur votre téléviseur HD sans les icônes et les incrustations que vous voyez normalement sur votre écran tactile.
3. Reliez le port HDMI de la caméra à un téléviseur HD à l'aide d'un câble micro-HDMI.
4. Sélectionnez l'entrée HDMI de votre téléviseur.
5. Utilisez le bouton **Obturbateur** [] sur la caméra pour démarrer ou arrêter un enregistrement.

CONNEXION À LA GOPRO APP

PREMIÈRE CONNEXION À L'APPLICATION

La GoPro App vous permet de contrôler votre caméra à distance à l'aide d'un smartphone ou d'une tablette. Vous avez ainsi accès aux fonctionnalités de contrôle de la caméra, d'aperçu en direct, de lecture et de partage de votre contenu, ainsi qu'aux mises à jour du logiciel de la caméra.

1. Téléchargez la GoPro App sur votre appareil mobile à partir de l'App Store d'Apple ou à partir de Google Play.
2. Suivez les instructions affichées dans l'application pour connecter votre caméra.

CONNEXIONS ULTÉRIEURES À L'APPLICATION

Après votre première connexion à l'application, vous pouvez ensuite vous connecter à l'aide du menu Connecter sur la caméra.

1. Si la connexion sans fil de votre caméra n'est pas activée, glissez vers le bas, puis appuyez sur Connecter > Connexions sans fil.
2. Dans l'application, suivez les instructions à l'écran pour connecter votre caméra.

CRÉATION D'UNE QUIKSTORY

La fonctionnalité QuikStories copie automatiquement les vidéos et les photos de votre caméra sur votre appareil mobile. Ensuite, l'application génère un montage vidéo, agrémenté de musique et d'effets spéciaux : une QuikStory. Vous pouvez enregistrer et modifier votre QuikStory, ou la supprimer de votre téléphone.

1. Configurez QuikStories :
 - a. Connectez votre caméra à la GoPro App. Pour plus de détails, consultez la section *Connexion à la GoPro App* (page 33).
Remarque pour iOS : lorsque vous y serez invité, veillez à autoriser les notifications de l'application.
 - b. Fermez l'application.
2. Capturez des vidéos et des photos sur votre caméra.
3. Ouvrez la GoPro App et glissez vers le bas à partir de l'écran d'accueil. Votre caméra transfère automatiquement les contenus de votre session la plus récente sur votre appareil. Vous recevrez une notification sur votre téléphone pour vous informer que votre QuikStory est prête.
4. Ouvrez la QuikStory et prévisualisez-la.
5. Effectuez les modifications nécessaires, le cas échéant.
6. Enregistrez la QuikStory, puis partagez-la avec vos amis.

TRANSFERT DE VOTRE CONTENU

TRANSFERT DE VOTRE CONTENU SUR UN ORDINATEUR

Pour lire vos vidéos et photos sur un ordinateur, vous devez d'abord transférer ces fichiers vers l'ordinateur. Cette opération libère également de l'espace sur votre carte microSD pour y stocker de nouveaux contenus.

1. Téléchargez et installez le logiciel Quik pour ordinateur depuis gopro.com/apps.
2. Connectez la caméra à votre ordinateur à l'aide du câble USB-C inclus.
3. Allumez la caméra et suivez les instructions affichées dans Quik.

ASTUCE DE PRO : pour transférer des fichiers à l'aide d'un lecteur de cartes (vendu séparément) et de l'explorateur de fichiers de votre ordinateur, connectez le lecteur de cartes à l'ordinateur, puis insérez la carte microSD. Vous pouvez ensuite transférer les fichiers sur votre ordinateur ou supprimer les fichiers sélectionnés de votre carte.

TRANSFERT DE VOTRE CONTENU DANS LE CLOUD

Avec un abonnement à GoPro Plus, vous pouvez transférer votre contenu dans le cloud pour le visualiser, l'éditer et le partager à partir de tous vos appareils. Depuis votre appareil mobile, utilisez l'application Quik pour éditer le contenu à partir du cloud et le partager avec vos amis.

Remarque : lorsque vous transférez votre contenu dans le cloud, les fichiers d'origine ne sont pas effacés de la caméra.

1. Abonnez-vous à GoPro Plus :
 - a. Téléchargez la GoPro App sur votre appareil mobile à partir de l'App Store d'Apple ou à partir de Google Play.
 - b. Suivez les instructions affichées dans l'application pour connecter votre caméra.
 - c. S'il s'agit de votre première connexion à l'application, suivez les instructions à l'écran pour vous abonner à GoPro Plus.
Sinon, appuyez sur [] à côté de l'image de votre caméra et suivez les instructions.

TRANSFERT DE VOTRE CONTENU

2. Branchez votre caméra sur une prise de courant. Une fois la batterie chargée, le transfert automatique dans le cloud débute.

Remarque : une fois l'option de transfert automatique activée, il n'est pas nécessaire de connecter votre caméra à la GoPro App pour utiliser cette fonctionnalité.

Les fichiers dans le cloud sont optimisés pour le Web et peuvent donc ne pas être stockés dans leur résolution maximale. Pour transférer les fichiers en pleine résolution, connectez votre caméra à l'application Quik pour ordinateur, puis déplacez-les sur votre ordinateur.

3. Pour accéder à votre contenu dans le cloud depuis votre appareil mobile, connectez-vous à la GoPro App et appuyez sur [] à côté de l'image de votre caméra.
4. Téléchargez le contenu souhaité sur votre téléphone, puis utilisez l'application Quik pour le monter et le partager.

ASTUCE DE PRO : après avoir souscrit un abonnement GoPro Plus, vous pouvez transférer vos fichiers sur votre ordinateur à l'aide de Quik pour ordinateur. Quik transfère ensuite les fichiers sur votre compte Plus.

DÉSACTIVATION DU TRANSFERT AUTOMATIQUE

Vous pouvez désactiver temporairement le transfert automatique sur la caméra, pour empêcher le transfert automatique vers GoPro Plus lorsque vous connectez votre caméra à une alimentation électrique.

1. Glissez vers le bas, puis appuyez sur Connecter > Transfert auto > Transfert.
2. Appuyez sur Désactivé.

TRANSFERT DE VOTRE CONTENU

CONNEXION À UN AUTRE RÉSEAU SANS FIL

Si vous souhaitez vous connecter à un autre réseau sans fil pour transférer automatiquement le contenu de votre caméra, vous pouvez le sélectionner sur la caméra.

1. Glissez vers le bas, puis appuyez sur Connecter > Transfert auto > Réseaux.
2. Appuyez sur le nom d'un réseau. Le réseau ne doit pas être masqué ou nécessiter l'acceptation d'un contrat de licence d'utilisateur final (comme un réseau d'hôtel).
3. Si nécessaire, saisissez le mot de passe.
4. Appuyez sur [] pour enregistrer le nouveau réseau.

TRANSFERT DANS LE CLOUD À PARTIR DE N'IMPORTE OÙ

Avec un abonnement à GoPro Plus, vous pouvez utiliser votre téléphone pour sauvegarder automatiquement votre contenu en déplacement. Cette fonction protège vos images et libère de l'espace sur votre téléphone. Pour en savoir plus, rendez-vous sur gopro.com/help/mobile-upload.

MODE VIDÉO

Les paramètres vidéo par défaut sont 1080p60 Large, avec les options Stabilisation vidéo et Faible luminosité automatique activées. Pour plus d'informations, consultez ces sections :



[Résolutions vidéo](#) (page 41)



[Stabilisation vidéo](#) (page 43)



[Faible luminosité automatique](#) (page 43)

MODE VIDÉO

PARAMÈTRES

Résolution vidéo

La résolution vidéo (RÉS) désigne le nombre de lignes horizontales des images d'une vidéo. Par exemple, 1080p signifie que la vidéo compte 1080 lignes horizontales, d'une largeur de 1920 pixels chacune. Un nombre plus élevé de lignes et de pixels se traduit par une clarté et une précision des détails accrues. Une vidéo en résolution 1440p est donc de meilleure qualité qu'une vidéo en 1080p car elle comprend 1440 lignes, d'une largeur de 1920 pixels chacune.



MODE VIDÉO

Référez-vous à ce tableau pour déterminer la résolution la plus adaptée à votre activité. Vérifiez également les capacités de votre ordinateur ou de votre téléviseur pour vous assurer que la résolution choisie est bien prise en charge.

Résolution vidéo	Utilisation recommandée
1440p	Recommandée lorsque la caméra est fixée sur le corps. Le format 4:3 capture des images plus hautes que les images capturées en 1080p. La fréquence d'images élevée produit les résultats les plus fluides et immersifs pour les scènes d'action dynamiques. Idéale pour le partage sur les réseaux sociaux.
1080p	Idéale pour les prises de vue de tout type et le partage sur les réseaux sociaux. La résolution et la fréquence d'images élevées produisent des résultats impressionnants.

Images par seconde (IPS)

Les images par seconde (IPS) désignent le nombre d'images vidéo capturées chaque seconde.

Pour choisir une résolution et un réglage IPS, prenez en compte l'activité à capturer. Les résolutions élevées fournissent davantage de détails et de clarté, mais sont généralement disponibles avec des valeurs IPS faibles. Les résolutions inférieures produisent moins de détails et de clarté, mais prennent en charge les valeurs IPS élevées, ce qui est important pour la capture des mouvements. Les valeurs IPS supérieures permettent également de créer des vidéos ralenties.

MODE VIDÉO

Format d'image

Votre caméra HERO capture les vidéos selon deux formats d'image : 16:9 à 1080p et 4:3 à 1440p. Les télévisions standard et les programmes de montage utilisent le format 16:9. Les images tournées en 4:3 sont 33 % plus hautes, mais doivent être recadrées en 16:9 pour être diffusées sur un téléviseur. (Les images non recadrées apparaissent à l'écran avec des bandes noires de chaque côté de l'image.)

Champ de vision (CDV)

Le champ de vision (CDV) désigne l'angle de la scène (mesuré en degrés) qui peut être capturé par l'objectif de la caméra. Le CDV Large capture la plus grande partie de la scène possible. Le CDV Étroit est le réglage le plus resserré.

Les options CDV proposées dépendent de la résolution et du réglage IPS sélectionnés.

CDV	Utilisation recommandée
Large	Champ de vision large adapté aux prises de vue d'action lorsque vous souhaitez capturer la plus grande zone possible à l'image. Ce CDV génère un effet fisheye, surtout au niveau des bords de la scène. (Si nécessaire, les images peuvent être recadrées lors du montage.)
Moyen	Champ de vision intermédiaire produisant un effet de zoom avant sur le centre de la scène.
Étroit	Champ de vision le plus resserré. Adapté aux prises de vue lointaines. Sa principale caractéristique est un effet de zoom avant sur le centre de la scène.

MODE VIDÉO

Résolutions vidéo

Résolution vidéo (RÉSOLUTION)	IPS (NTSC/PAL) ¹	CDV	Résolution d'écran	Format d'image
1440p	60/50 30/25	Large	1920x1440	4:3
1080p	60/50 30/25	Large, Moyen, Étroit	1920x1080	16:9

¹ NTSC et PAL désignent le format vidéo, qui dépend de la région dans laquelle vous vous trouvez. Pour plus d'informations, consultez la section [Format vidéo](#) (page 55).

Pour plus d'informations sur les résolutions, le réglage IPS ou le CDV, consultez ces sections :

 [Résolution vidéo](#) (page 39)

FPS [Images par seconde \(IPS\)](#) (page 40)

FOV [Champ de vision \(CDV\)](#) (page 41)

MODE VIDÉO

PARAMÈTRES AVANCÉS



Stabilisation vidéo

Ce paramètre ajuste les images pour réduire le mouvement lors de la capture. L'image est recadrée de 10 % avec le CDV Large. Les images résultantes sont plus fluides, particulièrement lors des activités imposant des mouvements limités, mais rapides comme le vélo, la moto et les captures réalisées à la main. Les options de ce paramètre sont Activé (par défaut) et Désactivé. Pour accéder à ce paramètre avancé, consultez la section [Navigation à l'aide de l'écran tactile](#) (page 17).

ASTUCE DE PRO : plus le CDV est étroit, plus la stabilisation vidéo est efficace.



Faible luminosité automatique

L'option Faible luminosité automatique permet de réaliser des prises de vue dans les environnements peu éclairés, ou lorsque les conditions de luminosité fluctuent rapidement. Si vous réalisez des prises de vues à 60 ips, la caméra se règle automatiquement sur 30 ips, dans la mesure du possible, pour optimiser l'exposition et les résultats.

Les options de ce paramètre sont Activé (par défaut) et Désactivé.

Lorsque les options Faible luminosité automatique et Stabilisation vidéo sont activées et que le réglage automatique de la luminosité s'active en raison d'un manque de lumière, la stabilisation vidéo est temporairement désactivée pour produire une qualité d'image optimale.

Pour accéder à ce paramètre avancé, consultez la section [Navigation à l'aide de l'écran tactile](#) (page 17).

MODE PHOTO

HERO capture des photos uniques ou continues en 10 MP. Pour prendre des photos continues, maintenez le bouton **Obturbateur** enfoncé pour capturer 4 photos par seconde, jusqu'à 30 photos.

Le CDV par défaut du mode Photo est Large, tous les paramètres avancés étant désactivés.

PARAMÈTRES

FOV **Champ de vision**

Votre caméra comprend trois options de CDV pour les photos. Toutes les photos sont capturées en 10 MP.

CDV	Description
Large	Champ de vision le plus large. Adapté aux prises de vue d'action pour capturer la plus grande zone possible à l'image. Ce CDV génère un effet fisheye, surtout au niveau des bords de la scène. (Si nécessaire, les images peuvent être recadrées lors du montage.)
Moyen	Champ de vision intermédiaire. Produit un effet de zoom avant sur le centre de la scène.
Étroit	Champ de vision le plus resserré, avec déformation fisheye réduite. Adapté aux prises de vue lointaines. Sa principale caractéristique est un effet de zoom avant sur le centre de la scène.

MODE PHOTO

PARAMÈTRES AVANCÉS



Wide Dynamic Range

Le paramètre Wide Dynamic Range (WDR) augmente le niveau de détail dans les tons foncés et clairs d'une image. L'exposition de la photo résultante est optimisée dans ces plages de tons extrêmes. Ce paramètre est particulièrement efficace pour les scènes en contre-jour ou comportant de grandes zones lumineuses et un premier plan sombre.

Le paramètre WDR est disponible uniquement en mode de capture Photo. Les options disponibles pour ce paramètre sont Désactivé (par défaut) et Activé. Pour accéder à ce paramètre avancé, consultez la section [Navigation à l'aide de l'écran tactile](#) (page 17).

MODE RAFALE

Le mode Rafale capture 10 photos en 10 MP en l'espace de 1 seconde. Cette option est idéale pour capturer des activités en mouvement rapide. Le champ de vision (CDV) est défini par défaut sur Large.

PARAMÈTRES

FOV Champ de vision

Votre caméra comprend trois options de CDV pour le mode Rafale. Toutes les photos en rafale sont capturées en 10 MP.

CDV	Description
Large	Champ de vision le plus large. Adapté aux prises de vue d'action pour capturer la plus grande zone possible à l'image. Ce CDV génère un effet fisheye, surtout au niveau des bords de la scène. (Si nécessaire, les images peuvent être recadrées lors du montage.)
Moyen	Champ de vision intermédiaire. Produit un effet de zoom avant sur le centre de la scène.
Étroit	Champ de vision le plus resserré, avec déformation fisheye réduite. Adapté aux prises de vue lointaines. Sa principale caractéristique est un effet de zoom avant sur le centre de la scène.

MODES ACCÉLÉRÉ

VIDÉO EN ACCÉLÉRÉ

Le mode Vidéo en accéléré crée des vidéos à partir d'images capturées toutes les 0,5 seconde. Cela permet de capturer un événement en accéléré, puis de le visionner ou de le partager instantanément sous la forme d'une vidéo. En mode Vidéo en accéléré, les vidéos sont capturées à 1080p sans son.

PHOTO EN ACCÉLÉRÉ

Le mode Photo en accéléré capture une série de photos toutes les 0,5 seconde. Sélectionnez ce mode pour capturer des photos de tout type d'activité, puis choisissez les meilleures par la suite. Vous pouvez également capturer des photos sur une période de temps étendue, puis les convertir en vidéo à l'aide de Quik pour ordinateur.

MODES ACCÉLÉRÉ

PARAMÈTRES

FOV Champ de vision

Votre caméra comprend trois options de CDV pour les vidéos et les photos en accéléré. Ces trois options capturent les images toutes les 0,5 seconde.

CDV	Description
Large	Champ de vision le plus large. Adapté aux prises de vue d'action pour capturer la plus grande zone possible à l'image. Ce CDV génère un effet fisheye, surtout au niveau des bords de la scène. (Si nécessaire, les images peuvent être recadrées lors du montage.)
Moyen	Champ de vision intermédiaire. Produit un effet de zoom avant sur le centre de la scène.
Étroit	Champ de vision le plus resserré, avec déformation fisheye réduite. Adapté aux prises de vue lointaines. Sa principale caractéristique est un effet de zoom avant sur le centre de la scène.

COMMANDES AVANCÉES

CONTRÔLE DE L'EXPOSITION

Par défaut, votre caméra se base sur la totalité de l'image pour déterminer le niveau d'exposition approprié. Cependant, le contrôle de l'exposition vous permet d'indiquer à la caméra quelle zone doit être considérée en priorité lors de la détermination du niveau d'exposition. Ce paramètre est particulièrement utile pour les prises de vue où une zone importante se retrouverait surexposée ou sous-exposée sans ce traitement.

Lorsque vous modifiez ce paramètre, le résultat est instantanément visible sur l'écran tactile. Si vous changez de mode, la caméra se base à nouveau sur la totalité de la scène pour déterminer le niveau d'exposition approprié.

Utilisation du contrôle de l'exposition avec le mode Exposition automatique

Avec cette méthode, la caméra base toujours l'exposition sur la zone de l'écran tactile que vous sélectionnez, quel que soit son contenu.

Supposons que votre caméra soit fixée sur le tableau de bord de votre véhicule. Il est recommandé de sélectionner la partie supérieure de l'écran tactile afin que l'exposition soit basée sur la scène située derrière le pare-brise, et non sur le tableau de bord (auquel cas la scène extérieure se retrouverait surexposée).

1. Appuyez sur l'écran tactile jusqu'à ce qu'un cadre de sélection se resserre au milieu de l'écran.
2. Déplacez le cadre sur la zone de référence du réglage de l'exposition. (Vous pouvez également appuyer sur cette zone au lieu de déplacer le cadre.)
3. Appuyez sur [✓] dans le coin inférieur droit.

COMMANDES AVANCÉES

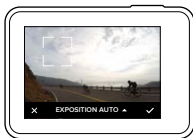

Utilisation du contrôle de l'exposition avec le mode Exposition verrouillée

Avec cette option, la caméra verrouille le niveau d'exposition. Ce niveau d'exposition reste activé jusqu'à ce que vous l'annuliez.

Supposons que vous fassiez du snowboard par une journée ensoleillée. En réglant manuellement le niveau d'exposition sur la veste de votre sujet, les images capturées tout au long de la journée resteront basées sur l'exposition de la veste. Le risque de sous-exposition des images par rapport à la forte luminosité de la neige est amoindri.

1. Appuyez sur l'écran tactile jusqu'à ce qu'un cadre de sélection se resserre au milieu de l'écran.
2. Déplacez le cadre sur la zone de référence du réglage de l'exposition. (Vous pouvez également appuyer sur cette zone au lieu de déplacer le cadre.)
3. Appuyez sur Exposition automatique pour passer en mode Exposition verrouillée.
4. Vérifiez que l'exposition vous convient, puis appuyez sur [✓] dans le coin inférieur droit pour verrouiller le niveau d'exposition.



COMMANDES AVANCÉES

Annulation du contrôle de l'exposition

Le contrôle de l'exposition est automatiquement annulé lorsque vous sélectionnez un autre mode ou redémarrez la caméra. Vous pouvez également annuler ce paramètre manuellement (voir ci-dessous). Lorsque vous annulez le réglage d'exposition précédemment défini, la caméra se base à nouveau sur la totalité de la scène pour déterminer le niveau d'exposition approprié.

1. Appuyez sur l'écran tactile jusqu'à ce qu'un cadre de sélection se resserre au milieu de l'écran.
2. Appuyez sur [X] dans le coin inférieur gauche.

PERSONNALISATION DE VOTRE GOPRO

Du réglage du volume des bips à la désactivation des témoins d'état, votre caméra peut être configurée selon vos préférences.

MODIFICATION DES PRÉFÉRENCES

1. Glissez vers le bas, puis appuyez sur Préférences.
2. Appuyez sur un paramètre, puis sur une autre option.
3. Pour quitter, glissez vers le bas.



DATE ET HEURE

La date et l'heure sont automatiquement mises à jour lorsque vous connectez la caméra à l'application Capture ou au logiciel Quik pour ordinateur. Toutefois, vous pouvez modifier ces paramètres manuellement si nécessaire.

Remarque : si la batterie est retirée de la caméra pendant une période prolongée, la date et l'heure doivent être à nouveau réglées (automatiquement ou manuellement).



VOLUME BIPS

Définit le volume des alertes de votre GoPro. Les options sont Élevé (par défaut), Moy., Faible et Désactivé.



LED

Détermine les témoins d'état qui fonctionnent. Les options sont Toutes allumées (par défaut), Toutes éteintes et Éteintes devant.

ASTUCE DE PRO : désactivez les témoins d'état avant si vous utilisez la caméra dans une zone comportant des fenêtres ou des miroirs, susceptibles de causer des reflets dans la prise de vue.

PERSONNALISATION DE VOTRE GOPRO



MODE PAR DÉFAUT

Définit le mode de capture activé par défaut lorsque vous allumez votre GoPro. Les options sont Vidéo (par défaut), Vidéo en accéléré, Photo, Rafale et Photo en accéléré.

Remarque : ce paramètre n'affecte pas le mode QuikCapture.



ARRÊT AUTOMATIQUE

Éteint votre GoPro après une période d'inactivité pour économiser l'autonomie de la batterie. Les options sont 5 minutes, 15 minutes (par défaut), 30 minutes et Jamais.

Remarque : le contrôle vocal ne fonctionne pas lorsque la caméra est éteinte. Si vous souhaitez utiliser le contrôle vocal, choisissez une durée d'arrêt automatique supérieure, ou sélectionnez l'option Jamais.

ÉCRAN DE VEILLE

Désactive l'écran tactile après une période d'inactivité pour économiser l'autonomie de la batterie. Les options sont 1 minute (par défaut), 2 minutes, 3 minutes et Jamais. Pour réactiver l'écran tactile, appuyez en un point quelconque de l'écran. Après l'extinction de l'écran tactile, vous pouvez continuer à utiliser les boutons de la caméra et le contrôle vocal.



LUMINOSITÉ

Ajuste le niveau de luminosité de l'écran tactile. Les options vont de 10 % à 100 % (par défaut).

PERSONNALISATION DE VOTRE GOPRO



ROTATION AUTOMATIQUE

Ce paramètre détermine l'orientation de votre vidéo ou de vos photos pour éviter de capturer des images à l'envers.

Paramètre	Description
Automatique	(Rotation d'image automatique) La caméra sélectionne automatiquement l'option Haut ou Bas en fonction de son orientation en début d'enregistrement. L'image résultante est toujours orientée vers le haut, dans le bon sens.
Haut (par défaut)	La caméra est configurée pour toujours orienter les images vers le haut.
Bas	La caméra est configurée pour toujours orienter les images vers le bas.



LANGUE

Définit la langue de l'interface utilisateur de la caméra.

PERSONNALISATION DE VOTRE GOPRO



FORMAT VIDÉO

Définit les fréquences d'images régionales utilisées par votre caméra pour l'enregistrement et la lecture vidéo sur TV/HDTV. Le choix de l'option appropriée pour votre région permet d'éviter un scintillement des images sur les vidéos capturées en intérieur.

Paramètre	Description
NTSC	Sélectionnez cette option pour lire votre vidéo sur un téléviseur NTSC (la plupart des téléviseurs en Amérique du Nord)
PAL	Sélectionnez cette option pour lire votre vidéo sur un téléviseur PAL (la plupart des téléviseurs hors de l'Amérique du Nord)

MESSAGES IMPORTANTS

ICÔNE DE TEMPÉRATURE



L'icône de température s'affiche sur l'écran d'état lorsque la température de la caméra devient trop élevée et que celle-ci doit refroidir. Laissez-la simplement refroidir avant de tenter de la réutiliser. Votre caméra a été conçue pour identifier les états de surchauffe et s'éteindre si nécessaire.

ICÔNE DE RÉPARATION DE FICHIER



Si l'enregistrement a été interrompu brusquement et si le fichier vidéo n'a pas été correctement sauvegardé, celui-ci peut être endommagé. Si cela se produit, la caméra affiche l'icône de réparation de fichier pour indiquer que cette opération est en cours. Une fois le processus terminé, un message vous indique si la réparation a réussi ou échoué. Appuyez sur n'importe quel bouton pour continuer à utiliser la caméra.

MESSAGES RELATIFS AUX CARTES MICROSD

PAS SD	Aucune carte n'est présente. La caméra requiert une carte microSD, microSDHC ou microSDXC (vendue séparément) pour capturer des vidéos et des photos.
PLEIN	La carte est pleine. Supprimez des fichiers ou insérez une autre carte.
ERR SD	La caméra ne parvient pas à lire les informations de la carte. Reformatez la carte dans la caméra.

RÉINITIALISATION DE VOTRE CAMÉRA

RÉINITIALISATION DES CONNEXIONS

Cette option efface la liste de vos connexions et réinitialise le mot de passe de la caméra. Si vous réinitialisez les connexions, vous devrez reconnecter tous les périphériques que vous souhaitez utiliser avec votre GoPro.

1. À partir de l'écran principal, glissez vers le bas.
2. Appuyez sur Connecter > Réinitialiser les connexions, puis sur Réinitialiser.

RESTAURATION DE TOUS LES PARAMÈTRES PAR DÉFAUT

Cette option restaure tous les paramètres par défaut, à l'exception de la date, de l'heure et du nom d'utilisateur et du mot de passe de la caméra.

1. À partir de l'écran principal, glissez vers le bas.
2. Appuyez sur Préférences > Paramètres caméra par défaut, puis sur Réinitialiser.

REDÉMARRAGE DE VOTRE GOPRO

Si votre caméra ne répond pas, maintenez le bouton **Mode** [] enfoncé pendant 8 secondes pour éteindre la caméra, puis redémarrez-la. Tous les paramètres sont conservés.

RESTAURATION DES PARAMÈTRES D'USINE

Suivez les étapes ci-dessous pour réinitialiser tous les paramètres et le mot de passe de la caméra et supprimer la caméra de votre compte GoPro Plus. Cette option est utile si vous revendez votre caméra et souhaitez restaurer son état d'origine.

1. À partir de l'écran principal, glissez vers le bas.
2. Appuyez sur Préférences > Réinitialisation usine, puis sur Réinitialiser.

La restauration des paramètres d'usine n'efface pas la totalité du contenu de votre carte microSD. Pour effacer le contenu de votre carte microSD, consultez la section [Reformatage de votre carte microSD](#) (page 8).

FIXATION

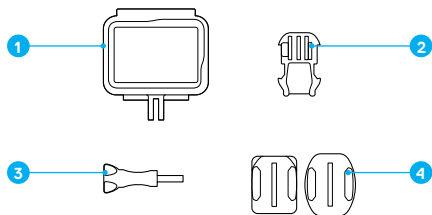

1. Cadre The Frame
2. Boucle de fixation
3. Vis moletée
4. Fixations adhésives incurvées et plates

Le cadre The Frame offre une protection supplémentaire pour votre caméra si celle-ci tombe. Il est donc plus prudent d'utiliser le cadre The Frame pour certaines activités, même si la caméra n'est pas fixée.

HERO est étanche jusqu'à 10 m, lorsque les portes sont fermées. Aucun boîtier supplémentaire n'est nécessaire lorsque vous utilisez la caméra dans l'eau ou à proximité.

REMARQUE : The Frame n'améliore pas l'étanchéité de la caméra.

ASTUCE DE PRO : durant les activités aquatiques, utilisez des dragonnes de caméra pour une sécurité accrue et un Floaty pour la faire flotter (vendus séparément). Pour plus d'informations, rendez-vous sur [gopro.com](https://www.gopro.com).

FIXATION

MONTAGE DE VOTRE CAMÉRA SUR DES FIXATIONS

Pour monter votre caméra sur une fixation, vous aurez besoin du cadre The Frame, d'une boucle de fixation et/ou d'une vis moletée, selon la fixation que vous utilisez.

1. Pour installer la caméra dans The Frame :
 - a. Ouvrez le loquet.
 - b. Insérez la caméra dans le cadre. Le bord avant inférieur de The Frame est relevé. Assurez-vous que l'avant de la caméra est plaqué contre celui-ci.
 - c. Fermez la porte.
 - d. Verrouillez le loquet.

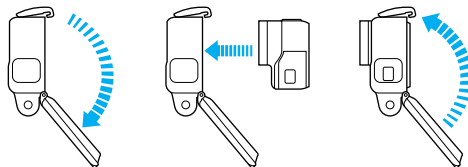

FIXATION

2. Montez The Frame sur la boucle de fixation.

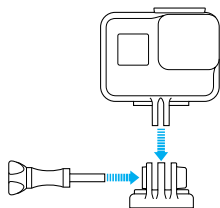

Suivez les *Instructions de montage* (page 61) pour monter une fixation adhésive sur une surface.

3. Pour monter la boucle de fixation sur la fixation :

- Faites basculer la cheville pour boucle de fixation vers le haut.
- Faites glisser la boucle dans la fixation jusqu'à ce qu'elle se clipse.
- Appuyez sur la cheville pour la plaquer contre la boucle.

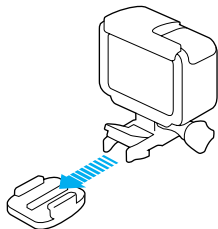

FIXATION

ASTUCE DE PRO : si vous fixez la caméra HERO à l'envers, la caméra change automatiquement l'orientation de l'image pour que celle-ci soit orientée vers le haut. Pour plus d'informations, consultez la section *Rotation automatique* (page 54).

INSTRUCTIONS DE MONTAGE

Suivez ces instructions lorsque vous montez des fixations adhésives sur des surfaces incurvées et planes de casques, de véhicules ou d'équipements :

- Posez les fixations adhésives au moins 24 heures avant utilisation.
- Les fixations adhésives ne doivent être installées que sur des surfaces lisses. Les surfaces poreuses ou texturées n'offrent pas une adhérence suffisante. Lors de la pose de la fixation, exercez une pression suffisante pour permettre un contact complet sur toute la surface.
- Appliquez les fixations adhésives uniquement sur des surfaces propres et sèches. La cire, l'huile, la saleté ou d'autres débris réduisent l'adhérence et sont susceptibles d'entraîner une chute de la fixation et de la caméra.
- Installez les fixations adhésives à température ambiante. L'adhésif des fixations n'adhère pas correctement s'il est appliqué dans des environnements froids ou humides ou sur des surfaces froides ou humides.
- Reportez-vous aux lois et réglementations locales et nationales pour vous assurer que la fixation d'une caméra sur votre équipement (comme du matériel de chasse) est autorisée. Respectez toujours les réglementations qui restreignent l'utilisation des appareils électroniques ou des caméras grand public.
- Durant les activités aquatiques, utilisez des dragonnes de caméra pour une sécurité accrue et un Floaty pour la faire flotter (vendus séparément).

FIXATION



AVERTISSEMENT : pour éviter les blessures, n'utilisez pas de dragonne lorsque la caméra est fixée sur un casque. Ne fixez pas la caméra directement sur des skis ou des snowboards.

Pour plus d'informations sur les fixations, rendez-vous sur gopro.com.

AVERTISSEMENT : si vous utilisez votre caméra avec une fixation pour casque GoPro, choisissez toujours un casque conforme aux normes de sécurité applicables.



Choisissez un casque adapté au sport ou à l'activité que vous pratiquez et assurez-vous de choisir la taille et la forme qui vous conviennent. Examinez votre casque afin de vérifier qu'il est en bon état et suivez les instructions du fabricant pour une utilisation sûre du casque.

Tout casque ayant subi un choc violent doit être remplacé. Aucun casque n'est en mesure de protéger contre toutes les blessures.

RETRAIT DE LA PORTE LATÉRALE

Dans certaines situations, comme lors du chargement d'une caméra montée dans The Frame ou de la connexion d'accessoires HDMI, vous devez retirer la porte latérale afin d'accéder aux ports.



AVERTISSEMENT : retirez la porte latérale uniquement lorsque vous utilisez la caméra dans un environnement sec et sans poussière. La caméra n'est pas étanche lorsque sa porte est ouverte. Ne faites jamais fonctionner la caméra avec la porte de la batterie ouverte.

RETRAIT DE LA PORTE LATÉRALE

1. Maintenez le bouton de **déverrouillage** enfoncé et faites glisser la porte pour l'ouvrir.
2. Retirez la porte de la caméra.

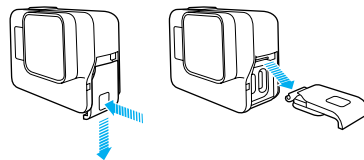

RETRAIT DE LA PORTE LATÉRALE

REMONTAGE DE LA PORTE LATÉRALE

1. Maintenez le bouton de **déverrouillage** enfoncé et tirez sur la languette de la porte.



2. Clipsez la languette sur la petite barre argentée.

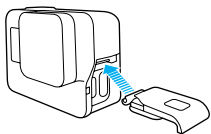

MAINTENANCE

Suivez ces consignes pour bénéficier des performances optimales de votre caméra :

- La caméra est étanche jusqu'à 10 m, sans boîtier. Assurez-vous que les portes sont fermées avant d'utiliser la caméra à proximité d'eau, de poussière ou de sable.
- Avant de fermer les portes, assurez-vous qu'aucun débris n'est présent sur le joint. Si nécessaire, nettoyez à l'aide d'un chiffon.
- Avant d'ouvrir les portes, assurez-vous que ni eau ni débris ne sont présents sur la caméra. Si nécessaire, rincez la caméra à l'eau claire et séchez-la avec un chiffon.
- Si du sable ou des débris durcissent autour des portes, faites tremper la caméra dans de l'eau chaude pendant 15 minutes, puis rincez soigneusement, afin de retirer les débris avant d'ouvrir les portes.
- Dans les environnements humides, séchez l'écran tactile à l'aide d'un chiffon doux de façon à ce qu'il réagisse au toucher.
- Pour bénéficier de performances audio optimales, secouez la caméra ou soufflez sur le micro pour éliminer l'eau et les débris présents dans les orifices du micro. Pour éviter d'endommager les membranes internes étanches, ne projetez pas d'air comprimé dans les orifices du micro.
- Après chaque utilisation dans de l'eau salée, rincez la caméra à l'eau claire puis séchez-la avec un chiffon doux.
- Pour nettoyer l'objectif, essuyez-le à l'aide d'un chiffon doux non pelucheux. Si des débris se logent entre l'objectif et l'anneau de garniture, éliminez-les avec de l'eau ou de l'air. N'insérez aucun corps étranger autour de l'objectif.

INFORMATIONS SUR LA BATTERIE

OPTIMISATION DE L'AUTONOMIE DE LA BATTERIE

Un message s'affiche sur l'écran tactile lorsque la charge de la batterie est inférieure à 10 %. Si la charge de la batterie atteint 0 % en cours d'enregistrement, la caméra sauvegarde le fichier et s'éteint.

Si possible, suivez ces consignes pour optimiser l'autonomie de la batterie :

- Désactivez les connexions sans fil
- Capturez des vidéos avec des fréquences d'images et des résolutions inférieures
- Désactivez Protune
- Utilisez ces paramètres :
 - *QuikCapture* (page 20)
 - *Écran de veille* (page 53)
 - *Luminosité* (page 53)

ENREGISTREMENT PENDANT LE CHARGEMENT

À l'aide du câble USB-C fourni avec votre caméra, vous pouvez capturer des vidéos et des photos tout en branchant la caméra à un adaptateur de charge USB, au Supercharger GoPro, à un autre chargeur GoPro, ou au chargeur portable GoPro. Même si la batterie ne se charge pas pendant l'enregistrement, ces méthodes permettent d'alimenter la caméra et de filmer sur des durées plus importantes. Dès que vous arrêtez d'enregistrer, le chargement reprend. (Il est impossible d'enregistrer lorsque vous rechargez la caméra par le biais d'un ordinateur.)

Remarque : la porte latérale étant ouverte lors du chargement, l'étanchéité de la caméra n'est plus assurée.



AVERTISSEMENT : l'utilisation d'un chargeur mural autre que le chargeur GoPro peut endommager la batterie de la caméra GoPro et provoquer un incendie ou une fuite. À l'exception du Supercharger GoPro (vendu séparément), utilisez uniquement des chargeurs portant la mention : sortie 5 V 1 A. Si vous ignorez la tension et l'intensité de sortie de votre chargeur, utilisez le câble USB fourni pour charger la caméra sur votre ordinateur.

INFORMATIONS SUR LA BATTERIE

STOCKAGE ET MANIPULATION DES BATTERIES

La caméra comprend des composants sensibles, tels que la batterie. Évitez d'exposer votre caméra à des températures trop basses ou trop élevées. Les températures extrêmes peuvent temporairement diminuer l'autonomie de la batterie ou nuire à la fonctionnalité de la caméra. Évitez les changements brusques de température ou d'humidité, de la condensation pouvant se former à l'intérieur et à l'extérieur de la caméra.

Ne faites pas sécher la caméra ou la batterie à l'aide d'une source de chaleur externe comme un four à micro-ondes ou un sèche-cheveux. Toute détérioration de la caméra ou de la batterie due à un contact avec des liquides n'est pas couverte par la garantie.

N'entreposez pas la batterie avec des objets métalliques comme des pièces de monnaie, des clés ou des bijoux. Les bornes de la batterie peuvent provoquer un incendie si elles entrent en contact avec des objets métalliques.

N'apportez aucune modification non autorisée à la caméra. Vous risqueriez de compromettre votre sécurité et les performances de la caméra, d'enfreindre la réglementation en vigueur et d'annuler la garantie.



AVERTISSEMENT : ne jamais laisser tomber, démonter, ouvrir, écraser, plier, déformer, percer, lacérer, exposer aux micro-ondes, incinérer ou peindre la caméra ou la batterie. Ne pas introduire de corps étrangers dans le compartiment de la batterie de la caméra. Ne pas utiliser la caméra ou la batterie si celles-ci ont été endommagées, par exemple si elles sont fissurées, percées ou si elles ont pris l'eau. Le démontage ou le percement de la batterie peut entraîner une explosion ou un incendie.

INFORMATIONS SUR LA BATTERIE

ÉLIMINATION DES BATTERIES

La plupart des batteries lithium-ion rechargeables sont considérées comme des déchets non dangereux et peuvent donc être jetées comme simple déchet ménager. De nombreuses municipalités ont adopté des lois en matière de recyclage des batteries.

Renseignez-vous auprès de votre lieu de résidence pour connaître la législation en vigueur et vérifier que vous avez le droit de jeter les batteries rechargeables à la poubelle. Pour éliminer les batteries lithium-ion en toute sécurité, couvrez les bornes avec du ruban masque, du ruban isolant ou du ruban d'emballage pour éviter qu'elles n'entrent en contact avec des objets métalliques et ne provoquent un incendie pendant leur transport.

Les batteries lithium-ion contiennent toutefois des matériaux recyclables et sont considérées comme des produits recyclables par le programme de recyclage des batteries de la société RBRC (Rechargeable Battery Recycling Corporation). Nous vous invitons à vous renseigner auprès de Call2Recycle sur le site Web.call2recycle.org ou à appeler 1-800-BATTERY (numéro disponible uniquement en Amérique du Nord) avant de vous rendre au centre de recyclage le plus proche.

Ne jetez jamais les batteries au feu, car elles risqueraient d'exploser.



AVERTISSEMENT : utilisez uniquement des batteries de recharge recommandées par le fabricant de votre caméra.

DÉPANNAGE

IMPOSSIBLE D'ALLUMER MA GOPRO

Assurez-vous que votre GoPro est chargée. Pour charger votre caméra, utilisez le câble USB-C fourni et un ordinateur. Vous pouvez également utiliser le Supercharger GoPro ou un chargeur mural ou chargeur voiture compatibles USB de GoPro (vendus séparément), ou tout autre chargeur portant la mention Sortie 5 V 1 A. (Le Supercharger délivre une tension de 5 V 2 A.)

MA GOPRO NE RÉPOND PAS LORSQUE J'APPUIE SUR UN BOUTON

Consultez la section [Redémarrage de votre GoPro](#) (page 57).

JE CONSTATE DES SAUTS PENDANT LA LECTURE SUR MON ORDINATEUR

Les sauts pendant la lecture ne sont généralement pas dus aux fichiers. Si vous constatez des sauts d'image, l'une des causes suivantes peut expliquer le problème :

- Utilisation d'un lecteur vidéo non compatible. Les lecteurs vidéo ne prennent pas tous en charge le codec H.264. Pour des résultats optimaux, téléchargez la version la plus récente du logiciel Quik pour ordinateur gratuitement sur gopro.com/apps.
- L'ordinateur ne dispose pas de la configuration système requise pour la lecture HD. Plus la résolution et la fréquence d'images d'une vidéo sont élevées, plus sa lecture mobilise des ressources de traitement de l'ordinateur. Assurez-vous que votre ordinateur répond à la configuration système requise de votre logiciel de lecture.

Si votre ordinateur ne répond pas à la configuration système requise, enregistrez en 1080p60 en désactivant Protune, et fermez tous les autres programmes ouverts sur votre ordinateur. Si cette résolution n'améliore pas la lecture, essayez d'enregistrer en 720p30.

J'AI OUBLIÉ LE NOM D'UTILISATEUR OU LE MOT DE PASSE DE MA CAMÉRA

Glissez vers le bas, puis appuyez sur Connecter > Nom et mot de passe.

DÉPANNAGE

JE NE CONNAIS PAS LA VERSION DU LOGICIEL UTILISÉ

À partir de l'écran principal, glissez vers le bas. Appuyez ensuite sur Préférences > À propos de cette GoPro. Le Numéro de version indique la version actuelle de votre logiciel.

JE NE TROUVE PAS LE NUMÉRO DE SÉRIE DE MA CAMÉRA

Le numéro de série de la caméra est indiqué à plusieurs emplacements :

- Dans Préférences > À propos de cette GoPro
- À l'intérieur du compartiment de la batterie (retirez la batterie pour le voir)
- Sur la carte microSD de votre caméra (dans le fichier version.txt du répertoire « MSC »)

Pour consulter d'autres réponses aux questions les plus fréquemment posées, rendez-vous sur gopro.com/help.

ASSISTANCE CLIENTÈLE

GoPro s'engage à fournir le meilleur service possible. Pour joindre le service d'assistance clientèle de GoPro, rendez-vous sur gopro.com/help.

MARQUES DÉPOSÉES

GoPro et HERO sont des marques commerciales ou des marques déposées de GoPro, Inc. aux États-Unis et au niveau international. Les autres noms et marques sont la propriété de leurs détenteurs respectifs.

INFORMATIONS RÉGLEMENTAIRES

Pour consulter la liste complète des homologations par pays, reportez-vous aux Instructions produit et sécurité importantes fournies avec votre caméra ou visitez le site gopro.com/help.

